



HAUSKA

FINLAND ■ ITALY ■ DENMARK ■ SWEDEN

ПО АЛФАВИТУ

AMERICA	Sleep
AMIRAL	Relax Chairs&Rec.
ANTON	Relax Chairs&Rec.
ARIA	Relax
ATLANTA	Relax
AURA	Sleep
BASEL ★	Modular
BELTON	Sleep
BURTON	Sleep
CAPRI	Modular
CASEY	Sleep
CHIC	Modular
CINDY	Sleep
CLOUD ★	Sleep
COMFORTO	Modular Chairs&Rec.
COMBI	Sleep
COPENHAGEN	Modular
COVE	Sleep
DALBY	Relax
DALI	Sleep
DELTA	Sleep
DOLPHIN	Sleep
DREAM	Sleep
DUO PLUS	Sleep
EASY	Sleep
ELINA	Chairs&Rec.
ELLIOT ★	Sleep
ERGO	Chairs&Rec.
ETHOS	Sleep
FANTASY	Modular
FEA	Sleep
FEEL	Modular
FINNLANDIA ★	Relax
FLEX	Modular
FLIPPER	Modular

FUNCTIONAL	Accessories
GENT	Chairs&Rec.
GLORIA	Sleep
GRAIL	Modular
HALTI	Sleep
HAMPTON	Sleep
HARMONY	Chairs&Rec.
JOY	Modular
KAI	Sleep
KEMI	Sleep
KYOTO ★	Modular
LIZA	Chairs&Rec.
LOFT	Modular
LUMO	Chairs&Rec.
MARTTA	Sleep
MATERA	Modular
MODULI	Modular
MONIKA	Chairs&Rec.
MONTE	Chairs&Rec.
MONZA	Relax
MURU	Sleep
NEXUS ★	Modular
NIKLAS	Relax
NORDIC ★	Modular
OMAR	Relax
OPTIM	Chairs&Rec.
OTTO ★	Chairs&Rec.
PASADENA	Relax
PASTILLI	Accessories
PEPPER	Modular
PLAZA	Relax
REGALIA ★	Chairs&Rec.
QUATTRO	Chairs&Rec.
ROLLED	Chairs&Rec.

SCANDIC ★	Modular
SEASIDE	Relax
SHERATON	Relax Chairs&Rec.
SLOPED	Chairs&Rec.
STOCKHOLM	Sleep
TOKYO	Modular
TOVE	Sleep
TRACK	Chairs&Rec.
UNO	Relax
VIIVI	Chairs&Rec.
VIOLA	Relax
WAGNER	Chairs&Rec.
WELTED	Chairs&Rec.
WEST	Sleep
YSTAD	Relax

МЕХАНИЗМЫ ТРАНСФОРМАЦИИ

НОЖКИ



ПО КОЛЛЕКЦИЯМ

SLEEP COLLECTION

Sleep Collection — это воплощение современных представлений о комфортном отдыхе и качественном сне. Главная особенность коллекции заключается в продуманных механизмах трансформации диванов, которые позволяют легко и быстро преобразовать комфортное сиденье в полноценное спальное место. Диваны Sleep Collection созданы с учетом потребностей ежедневного использования.

AMERICA	COVE	FEA	STOCKHOLM
AURA	DALI	GLORIA	TOVE
BELTON	DELTA	HALTI	WEST
BURTON	DOLPHIN	HAMPTON	
CASEY	DREAM	KAI	
CLOUD	DUO PLUS	KEMI	
CINDY	ELLIOT	MARTTA	
COMBI	ETHOS	MURU	

MODULAR COLLECTION

Modular Collection — это революционный подход к организации комфортного пространства в вашем доме. Модульная система представляет собой решение, где каждый элемент — это модуль, который можно комбинировать с другими модулями коллекции, создавая уникальные конфигурации дивана, идеально подходящие под особенности вашего помещения и личные предпочтения.

BASEL	GRAIL	SCANDIC
CAPRI	JOY	TOKYO
CHIC	LOFT	
COMFORTO	KYOTO	
COPENHAGEN	NEXUS	
FANTASY I TORINO	NORDIC	
FEEL	MATERA	
FLEX	MODULI	
FLIPPER	PEPPER	

ПО КОЛЛЕКЦИЯМ

RELAX COLLECTION

Relax Collection — это воплощение концепции идеального отдыха. Коллекция состоит из двух направлений: модели без механизмов трансформации, обеспечивающие исключительную комфортность посадки, и диваны с гостевыми механизмами трансформации.

AMIRAL	PASADENA
ARIA	PLAZA
ATLANTA	SEASIDE
DALBY	SHERATON
FINNLANDIA	UNO
MONZA	VIOLA
NIKLAS	YSTAD
OMAR	

CHAIRS & RECLINERS

Коллекция Chairs & Recliners включает кресла и кресла-реклайнеры. Комфорт и стиль — главные приоритеты коллекции. Каждое кресло не только обеспечивает максимальный комфорт, но и становится выразительным элементом интерьера, подчеркивающим индивидуальность владельца.

AMIRAL	LIZA	REGALIA
ANTON	LUMO	ROLLED
ATLANTA	MONIKA	SHERATON
COMFORTO	MONTE	SLOPED
ELINA	OPTIM	TRACK
ERGO RECLINER	OTTO	VIIVI
GENT	PASADENA	WAGNER
HARMONY	QUATRO	WELTED

SLEEP COLLECTION

Sleep Collection — это воплощение современных представлений о комфортном отдыхе и качественном сне. Главная особенность коллекции заключается в продуманных механизмах трансформации диванов, которые позволяют легко и быстро преобразовать комфортное сиденье в полноценное спальное место. Диваны Sleep Collection созданы с учетом потребностей ежедневного использования.



SLEEP COLLECTION



AMERICA

СОДЕРЖАНИЕ

РАЗМЕРЫ

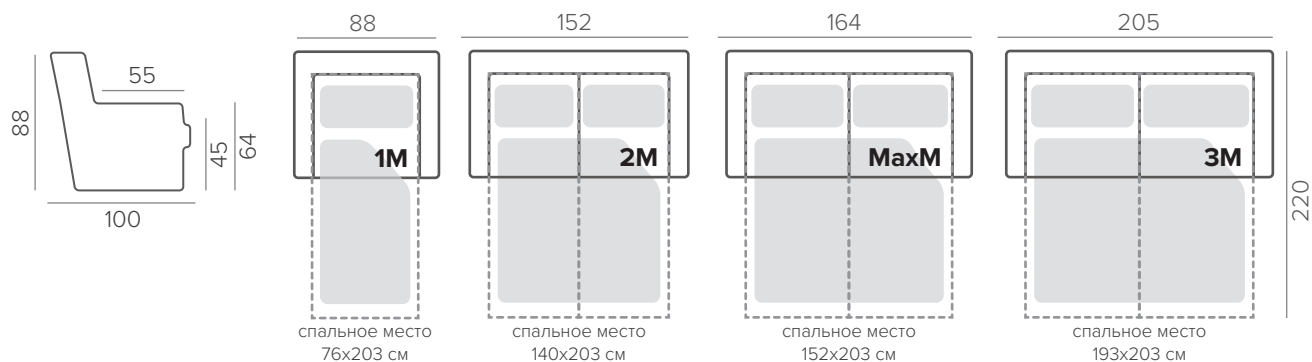

ТЕХНИЧЕСКАЯ ИНФОРМАЦИЯ

Каркас: массив дерева, фанера, мдф

Посадочные подушки: пружины No-zag, неэластичная техническая ткань

Наполнитель посадочных подушек: HR35100 12cm

Механизм трансформации: NEST

Подушки спинки: съемные

СТАНДАРТНЫЕ НОЖКИ



126/9



орех



венге



натур.



AURA

СОДЕРЖАНИЕ

РАЗМЕРЫ

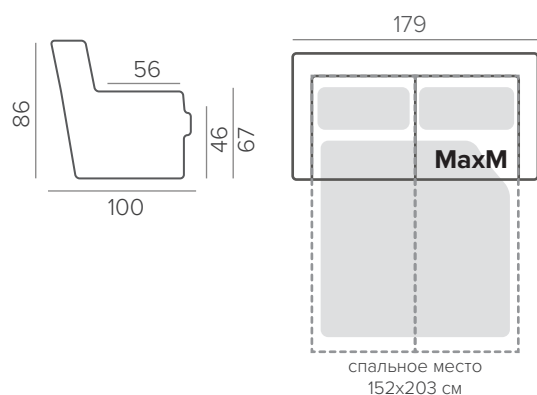

ТЕХНИЧЕСКАЯ ИНФОРМАЦИЯ

Каркас: хвойный массив, фанера, мдф

Посадочные подушки: HR 33 140 medium, синтепон 300 г.

Механизм трансформации: NEST (Кинг)

Подспинные подушки: съемные

СТАНДАРТНЫЕ НОЖКИ



127/9 орех венге натур.

ОПЦИОННЫЕ НОЖКИ



234/9 хром черный



BELTON

СОДЕРЖАНИЕ

РАЗМЕРЫ

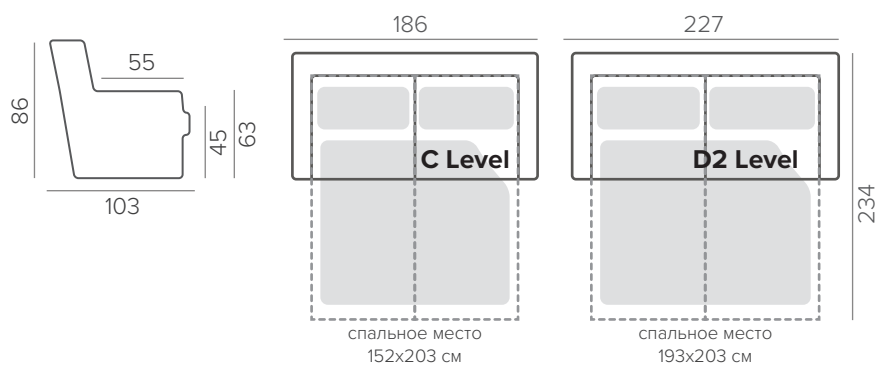

ТЕХНИЧЕСКАЯ ИНФОРМАЦИЯ

Каркас: хвойный массив, фанера, мдф

Посадочные подушки: HR 33 140 medium

Механизм трансформации: LEVEL (Тройная пума)

Дополнительно: электропривод для механизма

Подспинные подушки: съемные

СТАНДАРТНЫЕ НОЖКИ



105/6



орех



венге



натур.



BURTON

РАЗМЕРЫ

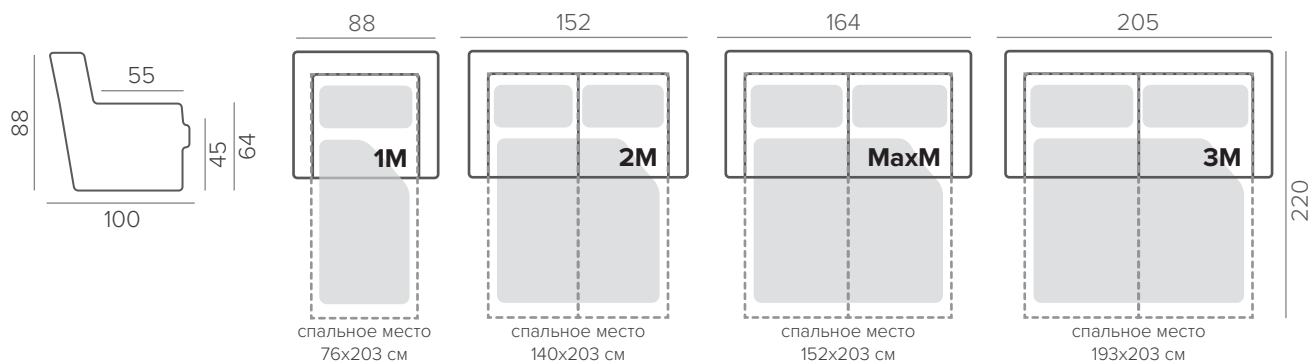

ТЕХНИЧЕСКАЯ ИНФОРМАЦИЯ

Каркас: хвойный массив, фанера, мдф

Посадочные подушки: medium HR33140 foam

Механизм трансформации: Nest (King)

Подспинные подушки: съемные

СТАНДАРТНЫЕ НОЖКИ



234/9



хром



черный

ОПЦИОННЫЕ НОЖКИ



104/4



орех



венге



натур.



промасл.
дуб



черный
дуб



CASEY

СОДЕРЖАНИЕ

РАЗМЕРЫ

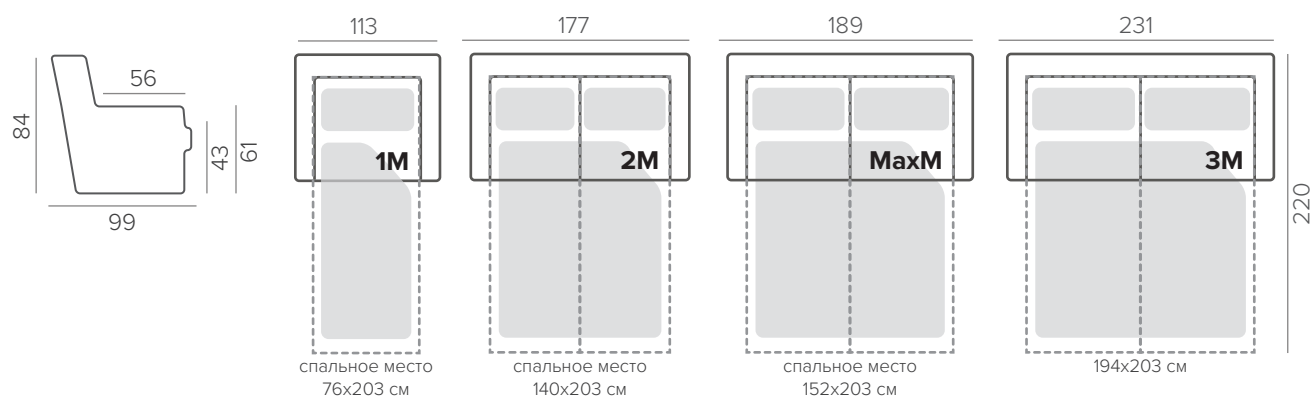

ТЕХНИЧЕСКАЯ ИНФОРМАЦИЯ

Каркас: хвойный массив, фанера, мдф

Посадочные подушки: medium

Механизм трансформации: Hybrid

Подспинные подушки: съемные

СТАНДАРТНЫЕ НОЖКИ



104/6

орех

венге

натур.



CLOUD

КОМПЛЕКТАЦИИ БЕЗ МЕХАНИЗМА

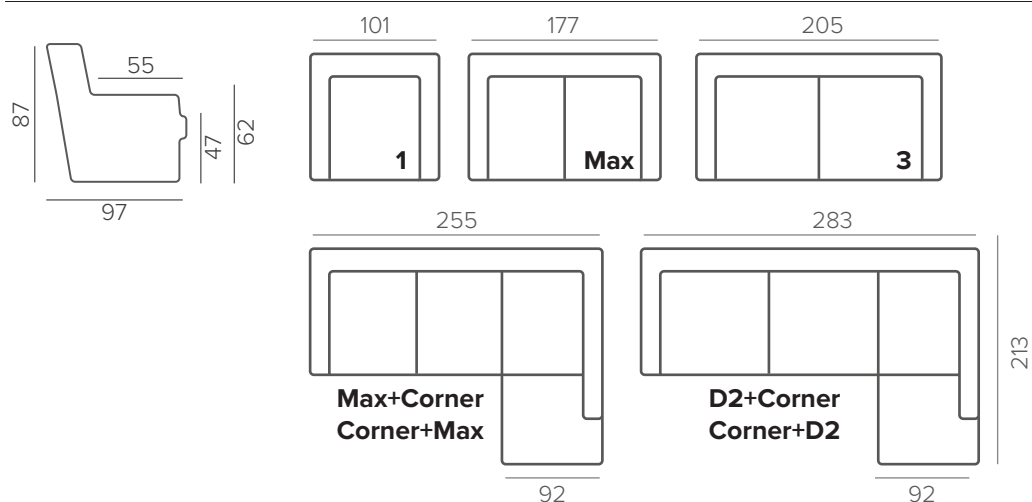

КОМПЛЕКТАЦИИ С МЕХАНИЗМОМ EASY DELUXE (ШАГАЮЩАЯ ЕВРОКНИЖКА)

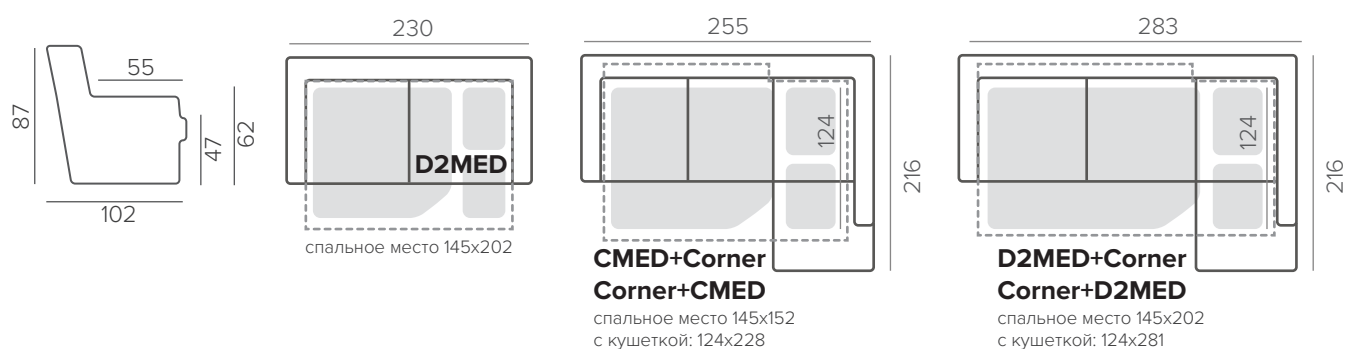

ВРАЩАЮЩЕЕСЯ КРЕСЛО SVIWEL

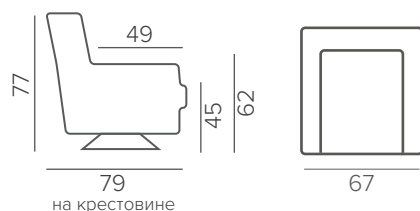

ТЕХНИЧЕСКАЯ ИНФОРМАЦИЯ

Каркас: хвойный массив, фанера, мдф

Посадочные подушки: medium

Механизм трансформации: EASY DELUXE (Шагающая еврокнижка)

Подспинные подушки: съемные

СТАНДАРТНЫЕ НОЖКИ



133/12



промасл.
дуб



черный
дуб



226/13 (металл)



хром



черный



CINDY

СОДЕРЖАНИЕ

РАЗМЕРЫ

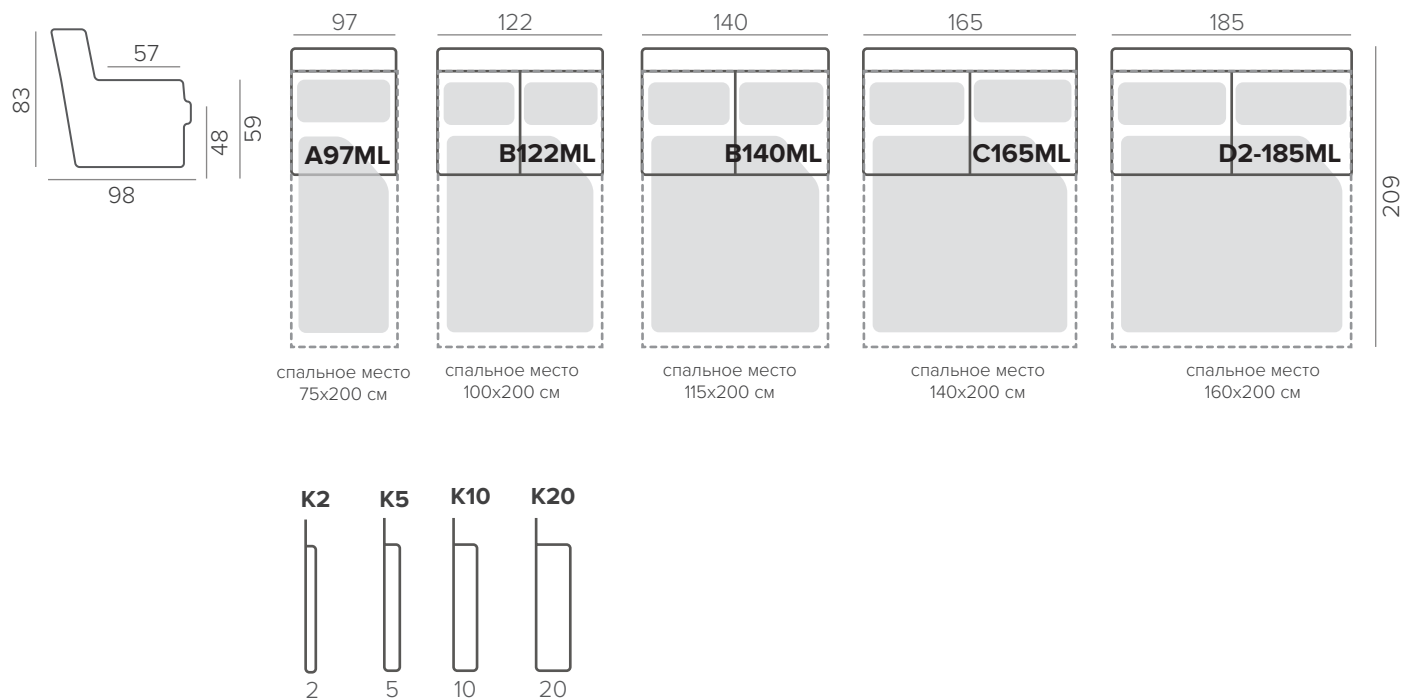

ТЕХНИЧЕСКАЯ ИНФОРМАЦИЯ

Каркас: хвойный массив, фанера, мдф
Посадочные подушки: HR 35130 9+2см, синтепон 300g
Подспинные подушки: HR 25075 10см, синтепон 300g
Подлокотники: E 30160 3см, синтепон 150g
Механизм трансформации: LUXUS
Подспинные подушки: съемные

СТАНДАРТНЫЕ НОЖКИ

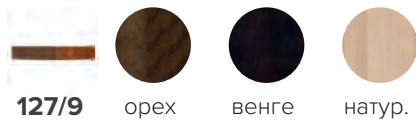

ОПЦИОННЫЕ НОЖКИ

216/6, 216/4, 217/6, 217/4, 218/6, 218/4, 115M/6, 115/6 119M/6, 401M/6, 401/6, 402M/6, 402/6

см. раздел НОЖКИ



COMBI

СОДЕРЖАНИЕ

РАЗМЕРЫ

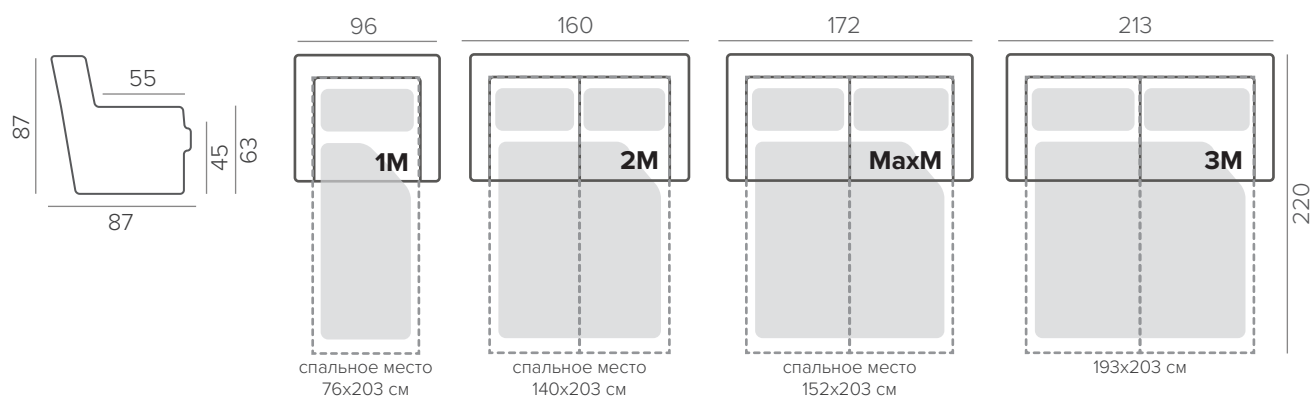

ТЕХНИЧЕСКАЯ ИНФОРМАЦИЯ

Каркас: хвойный массив, фанера, мдф
Посадочные подушки: medium HR33140 foam
Механизм трансформации: Nest (Кинг)
Подспинные подушки: съемные

СТАНДАРТНЫЕ НОЖКИ



127/9



орех



венге



натур.



промасл.
дуб* (опц.)

ОПЦИОННЫЕ НОЖКИ



234/9



хром



черный



COVE

РАЗМЕРЫ

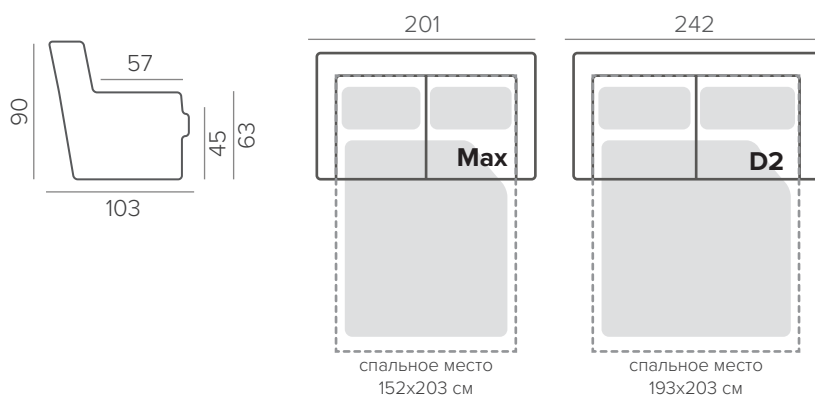

ТЕХНИЧЕСКАЯ ИНФОРМАЦИЯ

Каркас: хвойный массив, фанера, мдф

Посадочные подушки: HR35100 + HR35150 foam + HR25075 soft

Откидная спинка: пружины No-Zag

Механизм трансформации: HYBRID DELUXE (Пума Гибрид)

Комплект: 2 декоративные подушки

Подспинные подушки: съемные

СТАНДАРТНЫЕ НОЖКИ



124/4



орех



венге



натур.



DALI

РАЗМЕРЫ

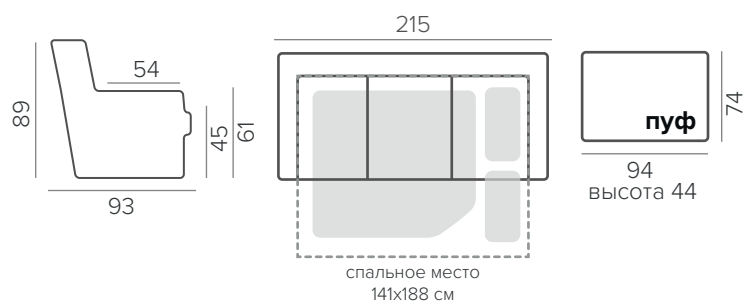

ТЕХНИЧЕСКАЯ ИНФОРМАЦИЯ

Каркас: хвойный массив, фанера, мдф

Посадочные подушки: medium E30160 foam

Механизм трансформации: EASY

Подспинные подушки: съемные

СТАНДАРТНЫЕ НОЖКИ

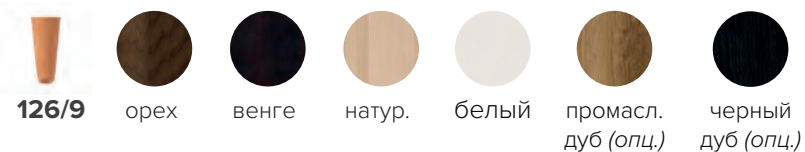

ОПЦИОННЫЕ НОЖКИ

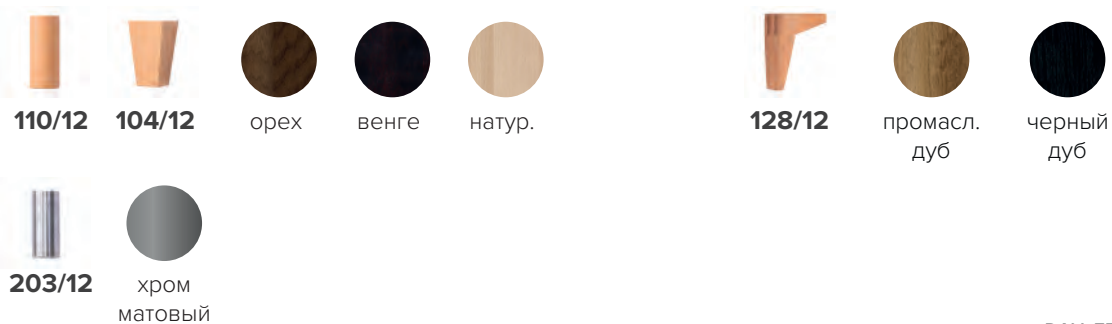

DALI. ТЕХНИЧЕСКАЯ ИНФОРМАЦИЯ



DOPLHIN



КОМПЛЕКТАЦИИ БЕЗ МЕХАНИЗМА

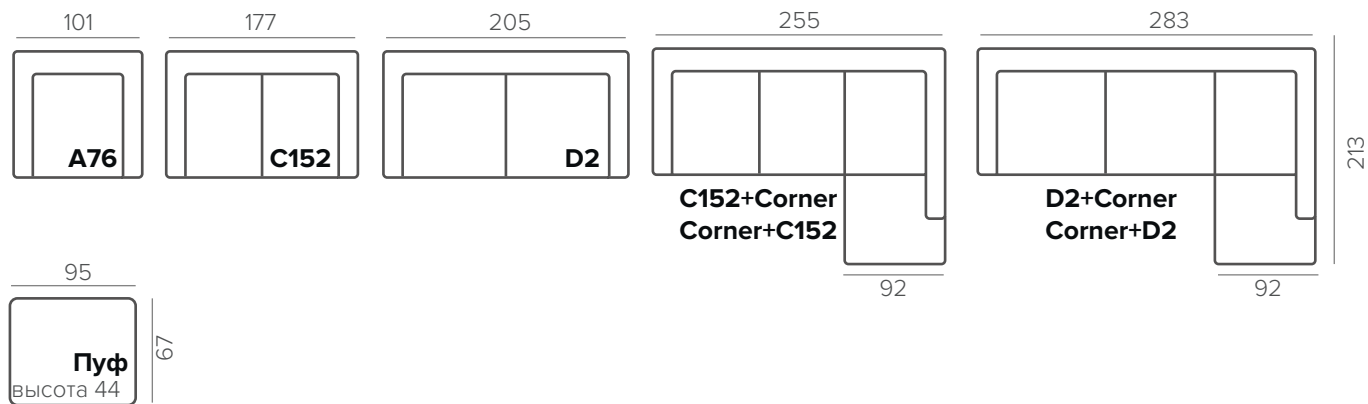
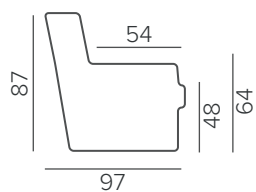

КОМПЛЕКТАЦИИ С МЕХАНИЗМОМ EASY DELUXE

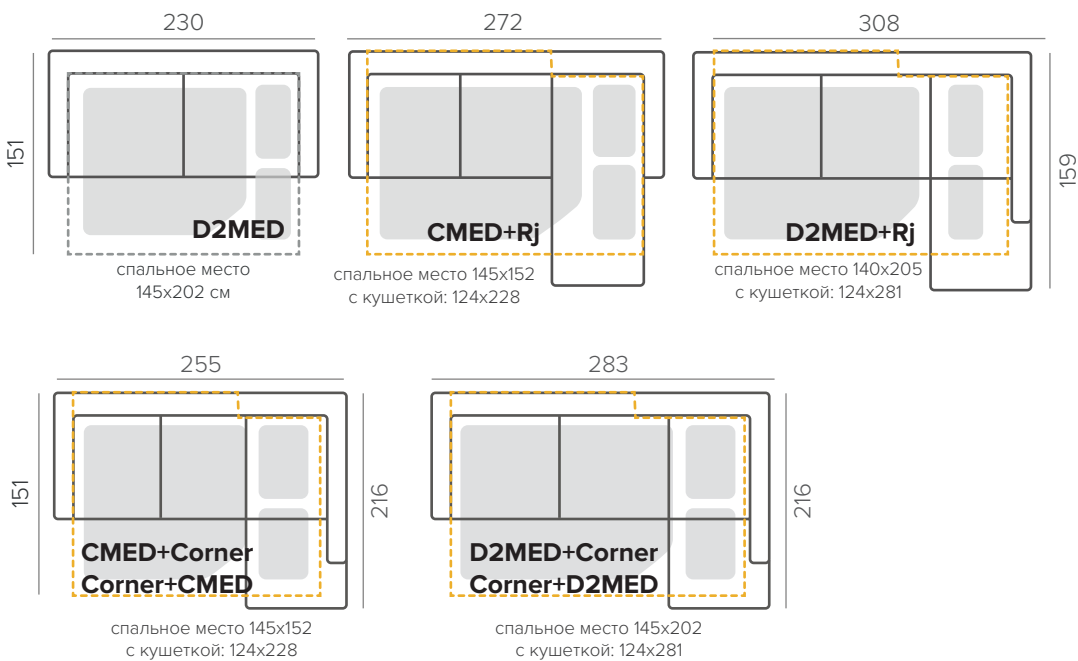
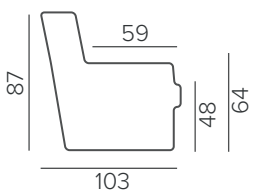

ТЕХНИЧЕСКАЯ ИНФОРМАЦИЯ

Каркас: хвойный массив, фанера, мдф

Посадочные подушки: medium

Механизм трансформации: EASY DELUXE (Шагающая еврокнижка)

Функционал: открывающаяся кушетка с боксом

Подспинные подушки: съемные

СТАНДАРТНЫЕ НОЖКИ



133/12



126/13



промасл.
дуб



черный
дуб

ОПЦИОННЫЕ НОЖКИ



103/12



орех



венге



натур.



226/13



225/12



хром



черный



DELTA

СОДЕРЖАНИЕ

РАЗМЕРЫ

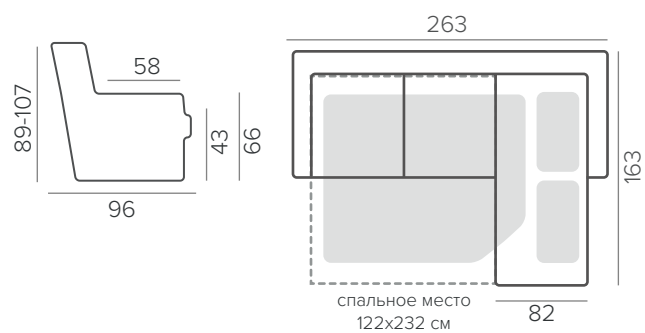

ТЕХНИЧЕСКАЯ ИНФОРМАЦИЯ

Каркас: хвойный массив, фанера, мдф

Посадочные подушки: medium

Механизм трансформации: FLIP

Подспинные подушки: съемные

СТАНДАРТНЫЕ НОЖКИ



234/9

хром



DREAM

СОДЕРЖАНИЕ

РАЗМЕРЫ

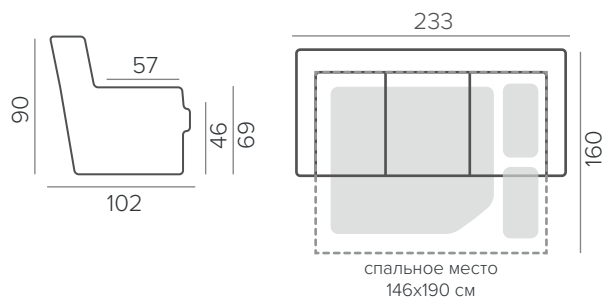

ТЕХНИЧЕСКАЯ ИНФОРМАЦИЯ

Каркас: хвойный массив, фанера, мдф

Посадочные подушки: hard, HR35150 foam

Механизм трансформации: EASY DELUXE

Подспинные подушки: съемные

СТАНДАРТНЫЕ НОЖКИ

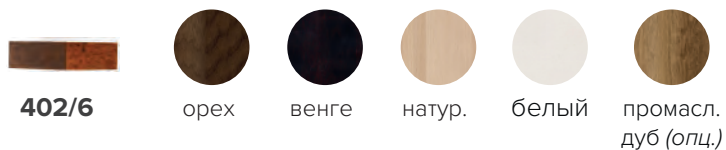

ОПЦИОННЫЕ НОЖКИ

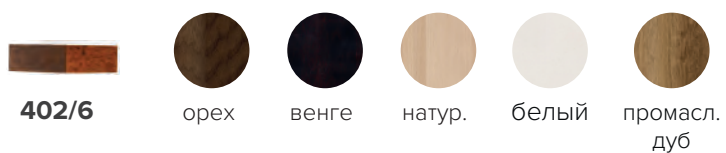



DUO PLUS

СОДЕРЖАНИЕ

РАЗМЕРЫ

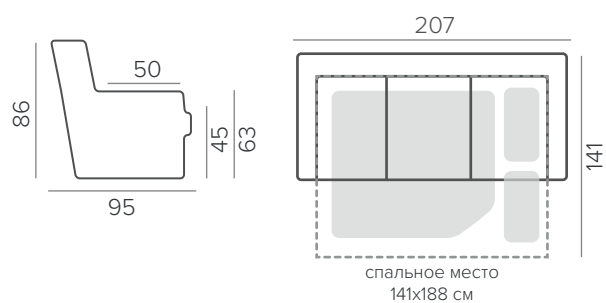

ТЕХНИЧЕСКАЯ ИНФОРМАЦИЯ

Каркас: хвойный массив, фанера, мдф

Посадочные подушки: medium

Механизм трансформации: FLIP

Подспинные подушки: несъемные

Функционал: открывающаяся кушетка с боксом

СТАНДАРТНЫЕ НОЖКИ



126/9



орех



венге



натур.



промасл.
дуб (опц.)



черный
дуб (опц.)

ОПЦИОННЫЕ НОЖКИ



226/13



хром



черный



EASY

СОДЕРЖАНИЕ

РАЗМЕРЫ

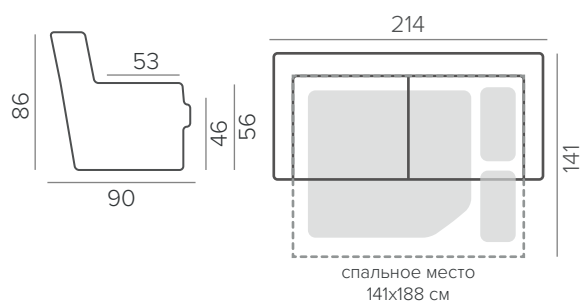

ТЕХНИЧЕСКАЯ ИНФОРМАЦИЯ

Каркас: хвойный массив, фанера, мдф
Посадочные подушки: hard EP35150 foam
Механизм трансформации: EASY
Подспинные подушки: съемные

СТАНДАРТНЫЕ НОЖКИ



127/12



орех



венге



натур.



белый



промасл.
дуб (опц.)



черный
дуб (опц.)



ETHOS

СОДЕРЖАНИЕ

РАЗМЕРЫ

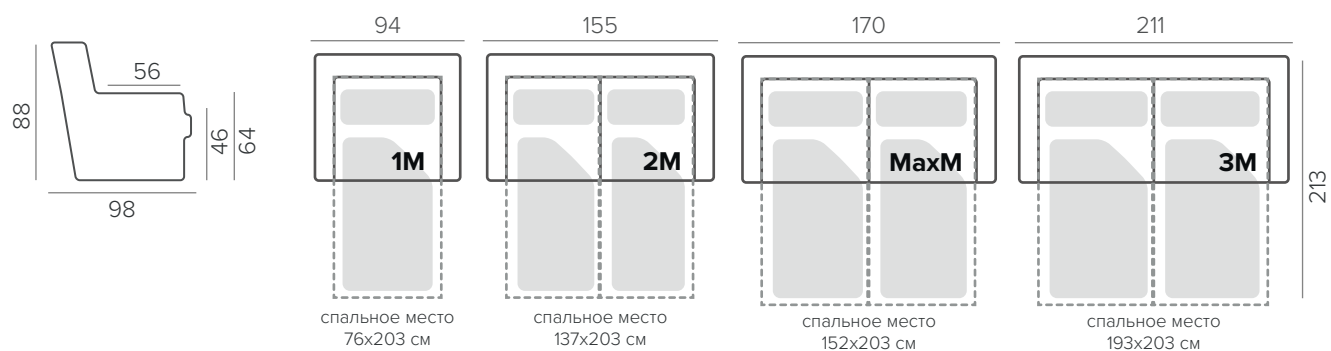

ТЕХНИЧЕСКАЯ ИНФОРМАЦИЯ

Каркас: хвойный массив, фанера, мдф

Посадочные подушки: medium

Механизм трансформации: NEST (Кинг)

Подспинные подушки: съемные

СТАНДАРТНЫЕ НОЖКИ



ОПЦИОННЫЕ НОЖКИ





ELLIOT

РАЗМЕРЫ

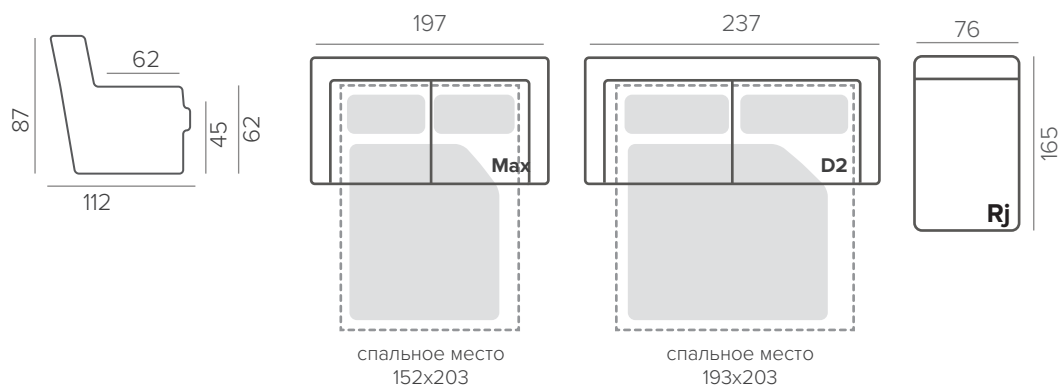

ТЕХНИЧЕСКАЯ ИНФОРМАЦИЯ

Каркас: Массив с шипорезным соединением, березовая фанера

Посадочные подушки: ППУ HR35100 (мягкая)

Механизм трансформации: Hybrid deluxe

Подспинные подушки ППУ HR35100 (мягкая)

СТАНДАРТНЫЕ НОЖКИ



402/6



орех



венге



натур.



промасл.
дуб (опц.)



черный
дуб (опц.)



FEA

СОДЕРЖАНИЕ

РАЗМЕРЫ

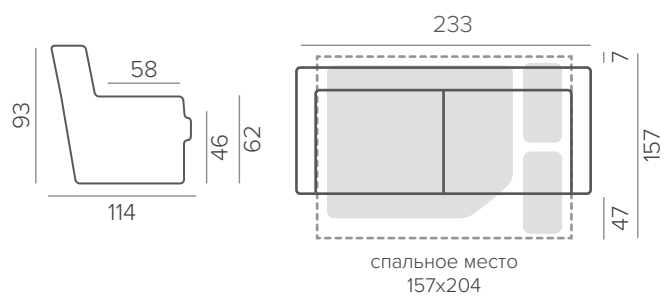

ТЕХНИЧЕСКАЯ ИНФОРМАЦИЯ

Каркас: хвойный массив, фанера, мдф
Посадочные подушки: soft Foam HR35100
Механизм трансформации: EASY DELUXE
Подспинные подушки: съемные

СТАНДАРТНЫЕ НОЖКИ



402/6



орех



венге



натур.



GLORIA

СОДЕРЖАНИЕ

РАЗМЕРЫ

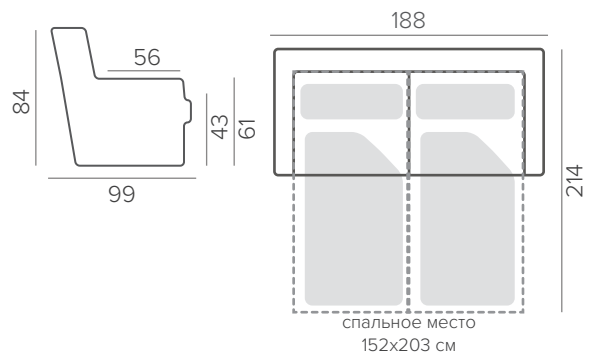

ТЕХНИЧЕСКАЯ ИНФОРМАЦИЯ

Каркас: хвойный массив, фанера, мдф

Посадочные подушки: medium

Механизм трансформации: NEST (Кинг)

Подспинные подушки: съемные

СТАНДАРТНЫЕ НОЖКИ



104/9



орех



венге



натур.



промасл.
дуб (опц.)



HALTI





HALTI. ТЕХНИЧЕСКАЯ ИНФОРМАЦИЯ

РАЗМЕРЫ

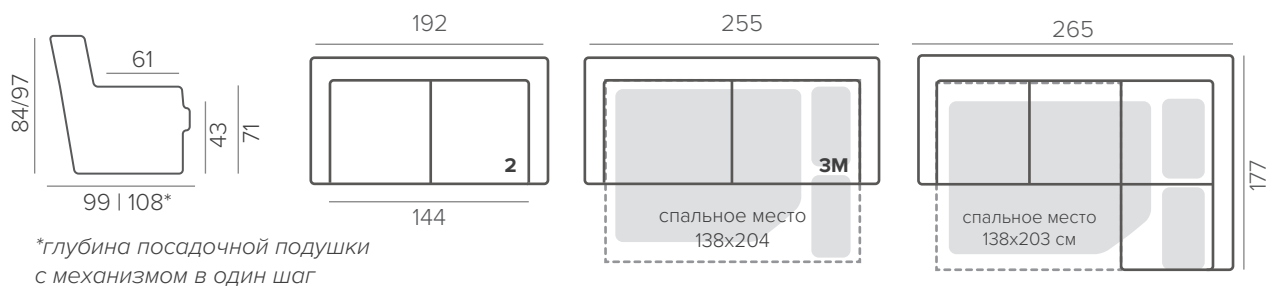

ТЕХНИЧЕСКАЯ ИНФОРМАЦИЯ

Каркас: хвойный массив, фанера, мдф

Посадочные подушки: medium

Механизм трансформации: MOVE

Подспинные подушки: несъемные

СТАНДАРТНЫЕ НОЖКИ



402/6



орех



венге



натур.



промасл.
дуб (опц.)



черный
дуб (опц.)



HAMPTON

СОДЕРЖАНИЕ

РАЗМЕРЫ

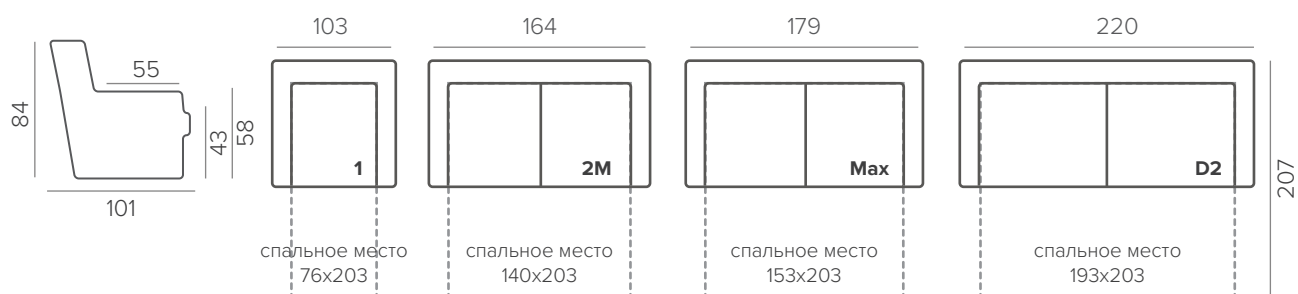

КУШЕТКА

Кушетку можно присоединить как с правой так и с левой стороны.

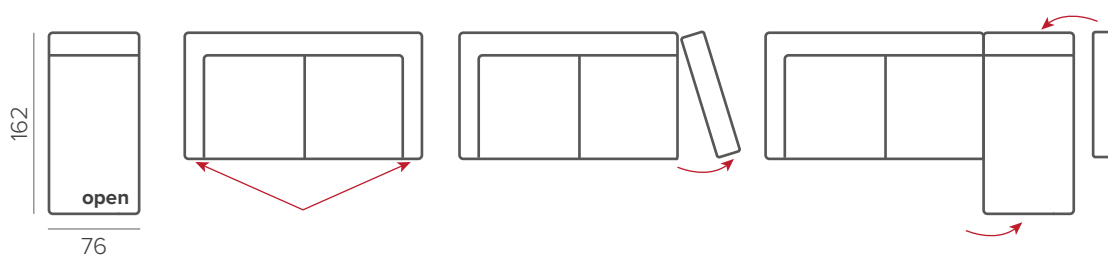

ТЕХНИЧЕСКАЯ ИНФОРМАЦИЯ

Каркас: хвойный массив, фанера, мдф

Посадочные подушки: medium

Механизм трансформации: HYBRID

Подспинные подушки: съемные

СТАНДАРТНЫЕ НОЖКИ



ОПЦИОННЫЕ НОЖКИ





KAI

СОДЕРЖАНИЕ

РАЗМЕРЫ

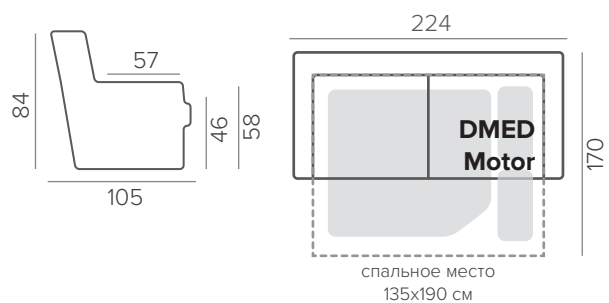

ТЕХНИЧЕСКАЯ ИНФОРМАЦИЯ

Каркас: хвойный массив, фанера, мдф

Посадочные подушки: soft HR35100 + HR 25 075

Механизм трансформации: EASY DELUXE MOTOR

Подушки спинки: съёмные

СТАНДАРТНЫЕ НОЖКИ

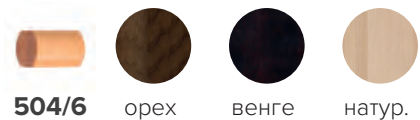

ОПЦИОННЫЕ НОЖКИ

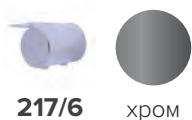



KEMI

СОДЕРЖАНИЕ

РАЗМЕРЫ

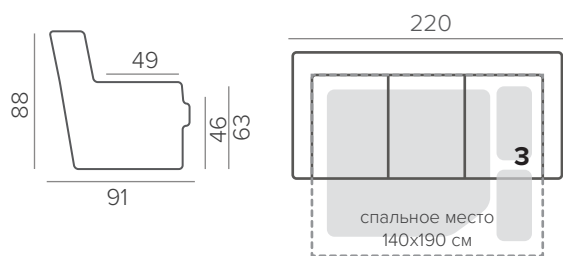

ТЕХНИЧЕСКАЯ ИНФОРМАЦИЯ

Каркас: хвойный массив, фанера, мдф

Посадочные подушки: medium

Механизм трансформации: EASY

Подспинные подушки: съемные

СТАНДАРТНЫЕ НОЖКИ



104/12



орех



венге



натур.



белый



промасл.
дуб



MARTA

СОДЕРЖАНИЕ

РАЗМЕРЫ

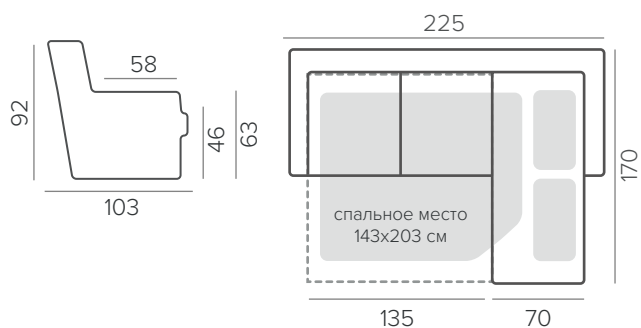

ТЕХНИЧЕСКАЯ ИНФОРМАЦИЯ

Каркас: хвойный массив, фанера, мдф

Посадочные подушки: medium HR35130 foam

Механизм трансформации: FLIP

Подспинные подушки: съемные

СТАНДАРТНЫЕ НОЖКИ



127/9



орех



венге



натур.

ОПЦИОННЫЕ НОЖКИ



126/9



орех



венге



натур.



промасл.
дуб



черный
дуб



MURU

СОДЕРЖАНИЕ

РАЗМЕРЫ

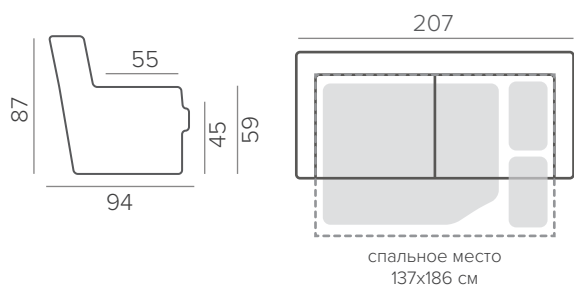

ТЕХНИЧЕСКАЯ ИНФОРМАЦИЯ

Каркас: хвойный массив, фанера, мдф

Посадочные подушки: EP35150 foam (medium)

Механизма трансформации: EASY

Подушки спинки: съемные

СТАНДАРТНЫЕ НОЖКИ



126/12



орех



венге



натур.



промасл.
дуб (опц.)



черный
дуб (опц.)

ОПЦИОННЫЕ НОЖКИ



127/12



орех



венге



натур.



промасл.
дуб



черный
дуб



STOCHOLM

СОДЕРЖАНИЕ



STOCKHOLM. ТЕХНИЧЕСКАЯ ИНФОРМАЦИЯ

КОМПЛЕКТАЦИИ БЕЗ МЕХАНИЗМА

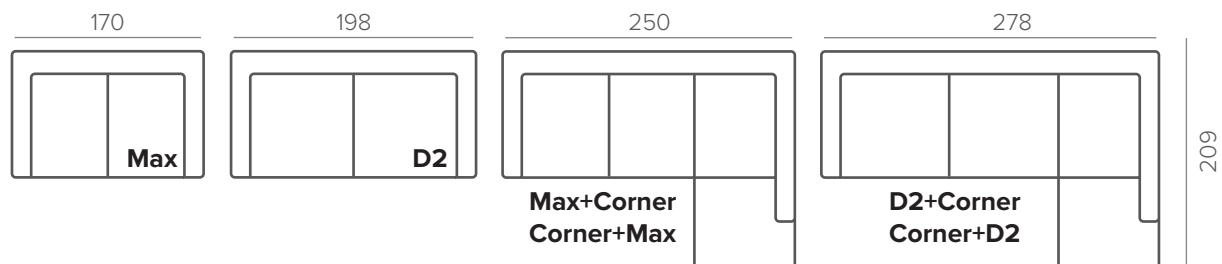
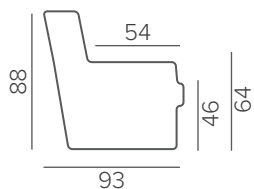

КОМПЛЕКТАЦИИ С МЕХАНИЗМОМ EASY DELUXE

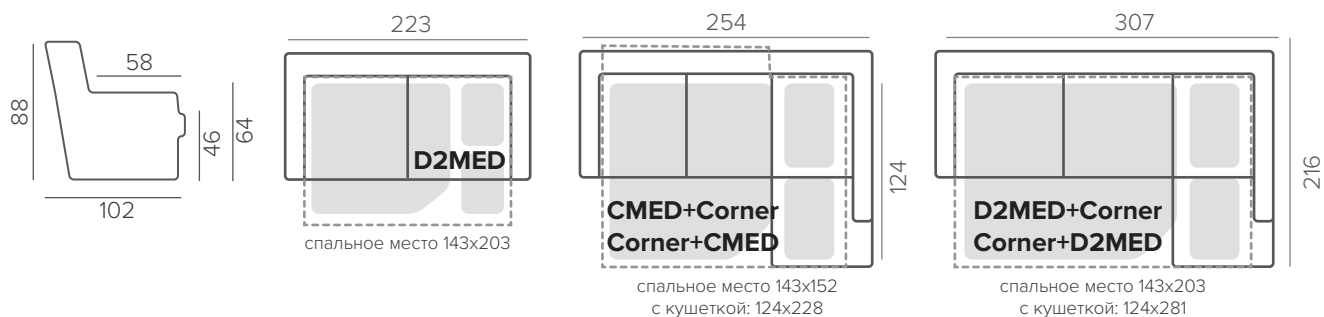

КОМПЛЕКТАЦИИ С МЕХАНИЗМОМ HYBRID

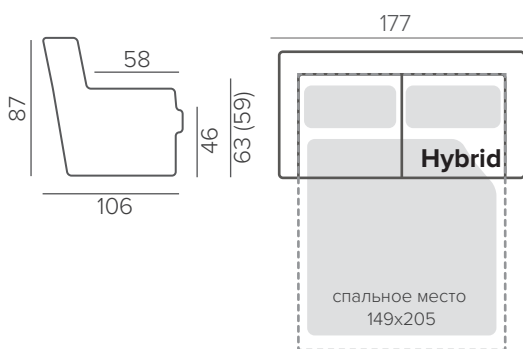

ВРАЩАЮЩЕЕСЯ КРЕСЛО SVIWEL

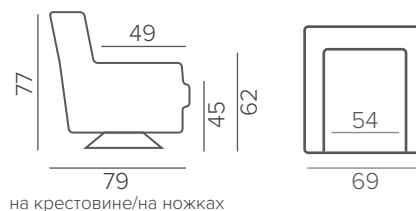

МОДУЛИ

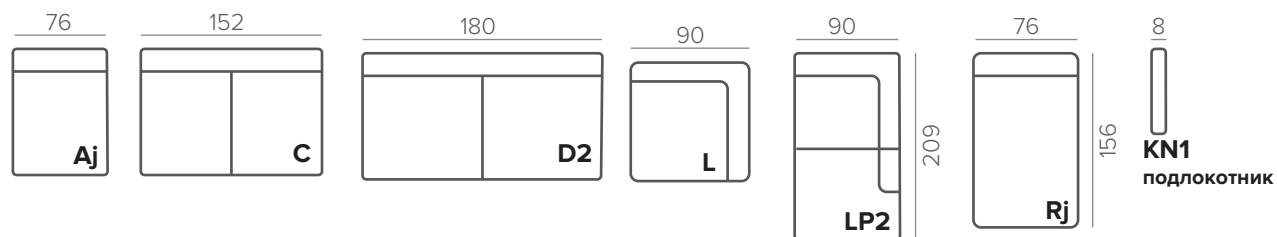

ТЕХНИЧЕСКАЯ ИНФОРМАЦИЯ

ДИВАНЫ С EASY DELUXE

Каркас: хвойный массив, фанера, мдф

Посадочные подушки: soft HR35100 и medium HR35130

Механизм трансформации: EASY DELUXE

Подушки спинки: съемные

ДИВАНЫ С HYBRID

Каркас: хвойный массив, фанера, мдф

Посадочные подушки: soft HR35100

Механизм трансформации: HYBRID

Подушки спинки: съемные

КРЕСЛО

Каркас: хвойный массив, фанера, мдф

Посадочные подушки: hard HR35150

СТАНДАРТНЫЕ НОЖКИ



126/12



промасл.
дуб



черный
дуб



орех



венге



натур.



TOVE

СОДЕРЖАНИЕ

РАЗМЕРЫ

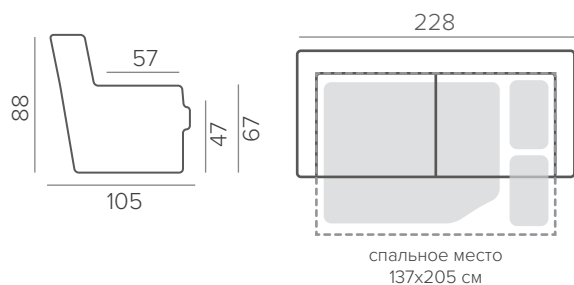

ТЕХНИЧЕСКАЯ ИНФОРМАЦИЯ

Каркас: хвойный массив, фанера, мдф
Посадочные подушки: soft HR35100
Механизм трансформации: EASY DELUXE
Подушки спинки: съемные

СТАНДАРТНЫЕ НОЖКИ

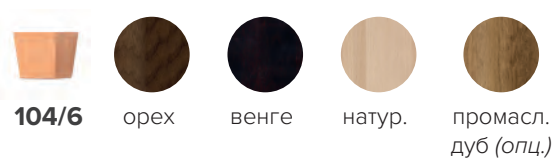

ОПЦИОННЫЕ НОЖКИ

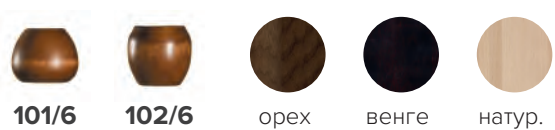



WEST

СОДЕРЖАНИЕ

РАЗМЕРЫ

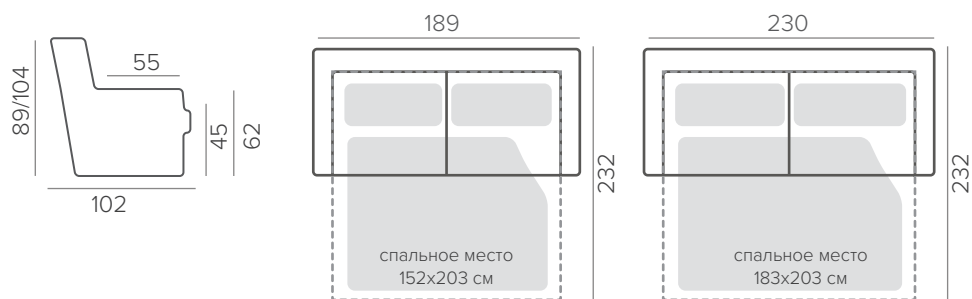

ТЕХНИЧЕСКАЯ ИНФОРМАЦИЯ

Каркас: хвойный массив, фанера, мдф

Посадочные подушки: HR35 130, синтепон 300g

Механизм трансформации: LEVEL

Подушки спинки: утъемные

СТАНДАРТНЫЕ НОЖКИ



105/6



орех



венге



натур.

ОПЦИОННЫЕ НОЖКИ



217/6



235/6



хром



MODULAR COLLECTION

MODULAR COLLECTION

Modular Collection — это революционный подход к организации комфортного пространства в вашем доме. Модульная система представляет собой решение, где каждый элемент — это модуль, который можно комбинировать с другими модулями коллекции, создавая уникальные конфигурации дивана, идеально подходящие под особенности вашего помещения и личные предпочтения.



BASEL

СОДЕРЖАНИЕ

МОДУЛИ

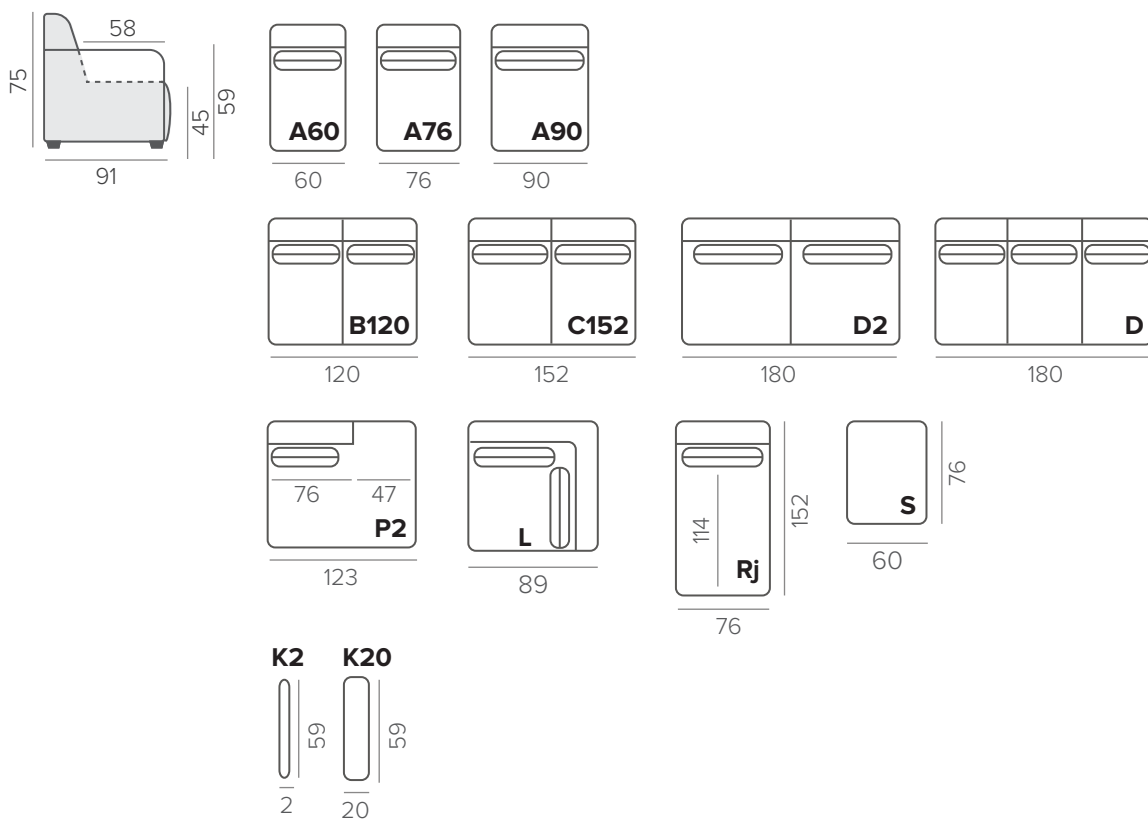

ТЕХНИЧЕСКАЯ ИНФОРМАЦИЯ

Каркас: массив дерева, фанера
Посадочные подушки: без механизма
Наполнитель посадочных подушек: HR 35130 (medium)
Подспинные подушки: не съемные

СТАНДАРТНЫЕ НОЖКИ



301/4



черный



CAPRI

СОДЕРЖАНИЕ



CAPRI. ТЕХНИЧЕСКАЯ ИНФОРМАЦИЯ

ГОТОВЫЕ КОМПЛЕКТАЦИИ

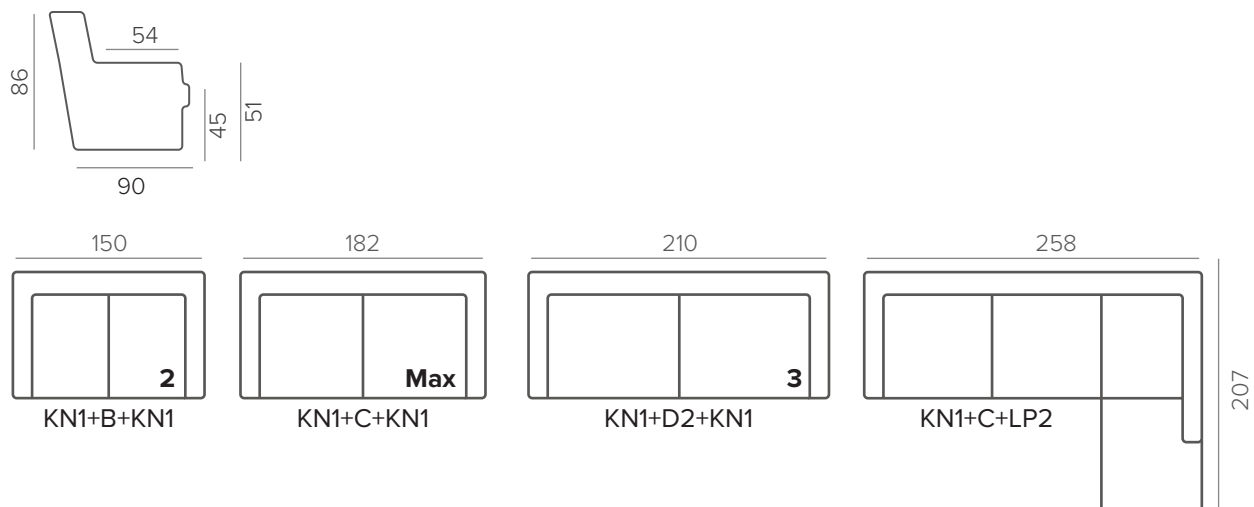

МОДУЛИ

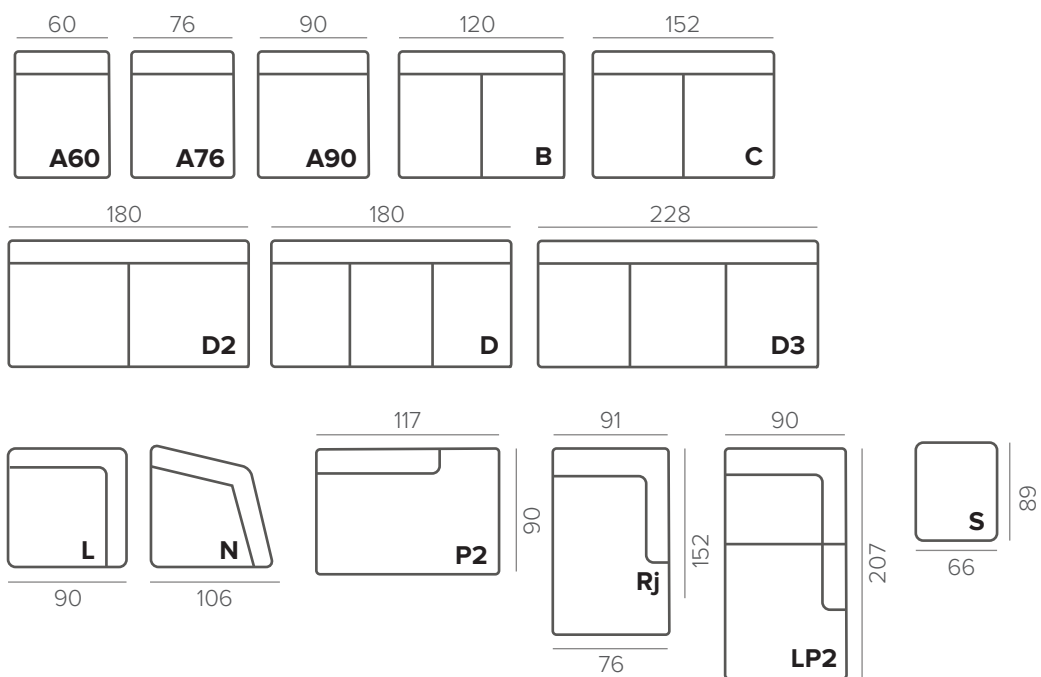

ПОДЛОКОТНИКИ



ТЕХНИЧЕСКАЯ ИНФОРМАЦИЯ

Каркас: хвойный массив, фанера, мдф

Посадочные подушки: пружины No-zag, эластичная техническая ткань

Наполнитель посадочных подушек: HR33 140 12 см, синтепон 300g

Наполнитель спинки: прорезиненные ремни, E23120 0,8 см, подушки с халлофайбером

Наполнитель подлокотников: 23N 2 см, синтепон 150g

Подспинные подушки: съемные

Дополнительно: наполнитель SUPERIOR в посадочные подушки

СТАНДАРТНЫЕ НОЖКИ



227/15



хром

ОПЦИОННЫЕ НОЖКИ



126/15



127/15



промасл.
дуб



черный
дуб



129/15



103/15



орех



венге



натур.



CHIC

КОМПЛЕКТАЦИИ БЕЗ МЕХАНИЗМА

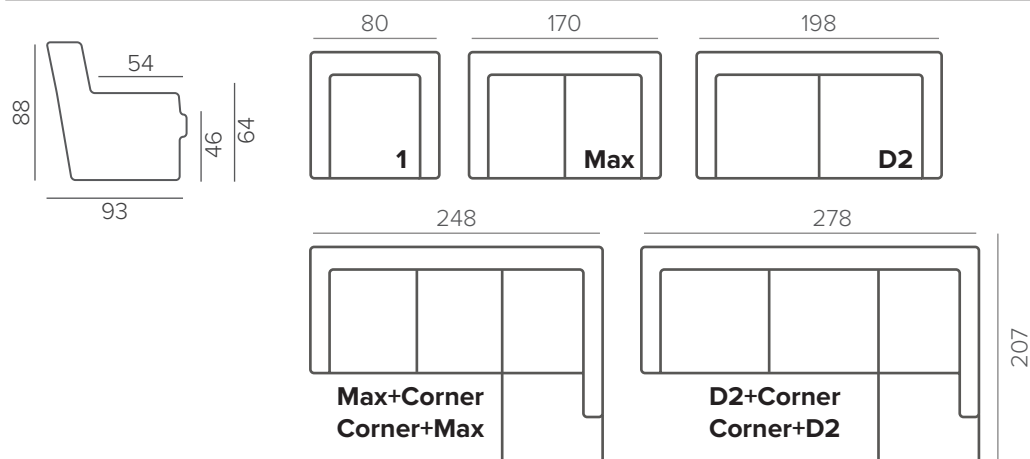

КОМПЛЕКТАЦИИ С МЕХАНИЗМОМ EASY DELUXE (ШАГАЮЩАЯ ЕВРОКНИЖКА)

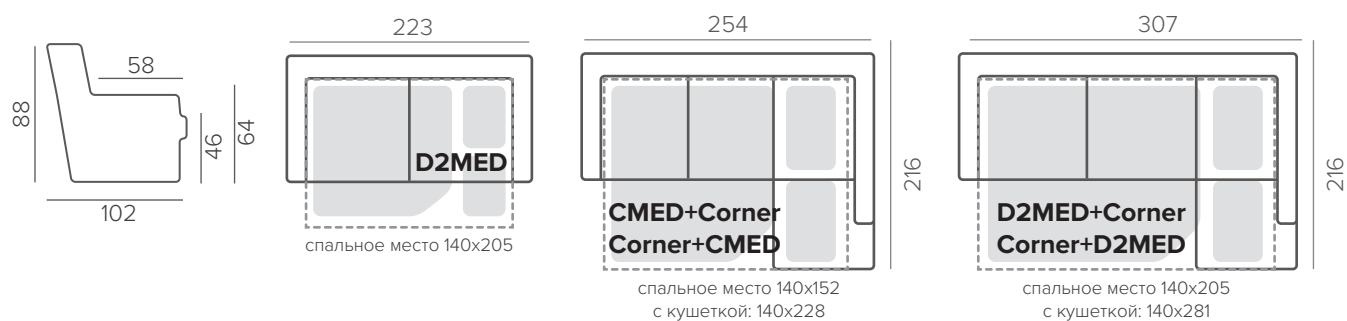

КОМПЛЕКТАЦИИ С МЕХАНИЗМОМ NEST (КИНГ)

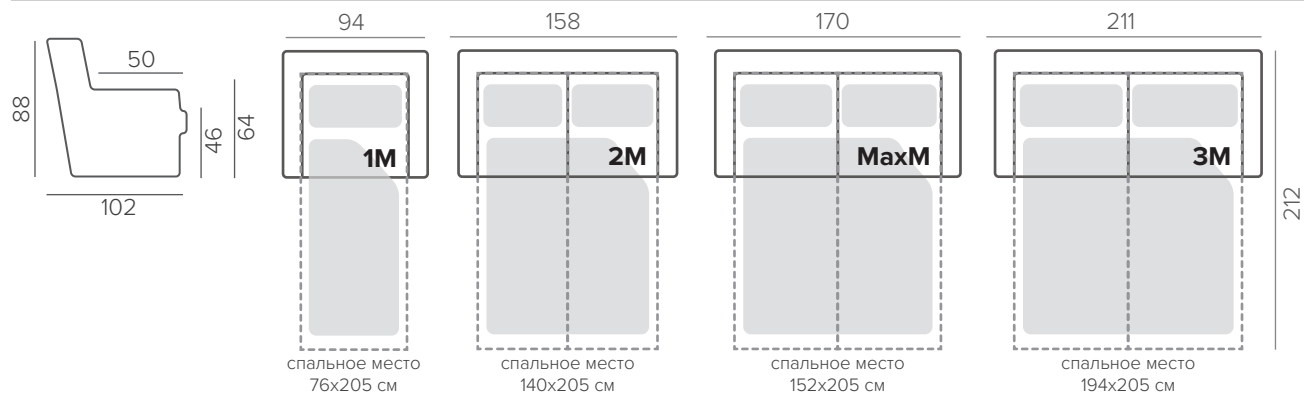

КОМПЛЕКТАЦИИ С HYBRID DELUXE

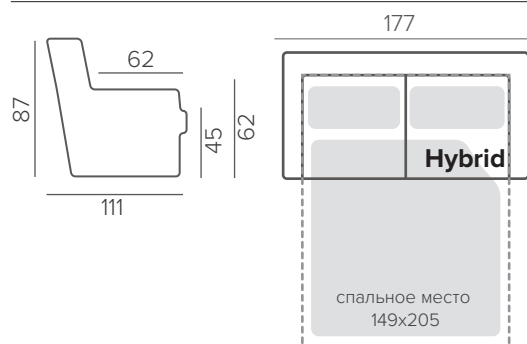

КУШЕТКА

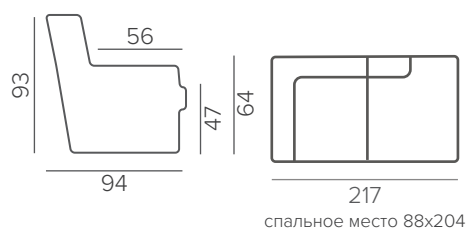

CHIC. ТЕХНИЧЕСКАЯ ИНФОРМАЦИЯ

ВРАЦАЮЩЕЕСЯ КРЕСЛО SVIWEL

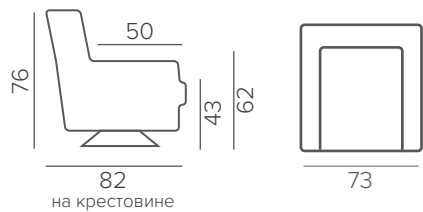

ПУФ. СТОЛИК.



СТОЛИК (SOFATABLE)

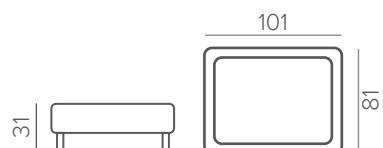

МОДУЛИ

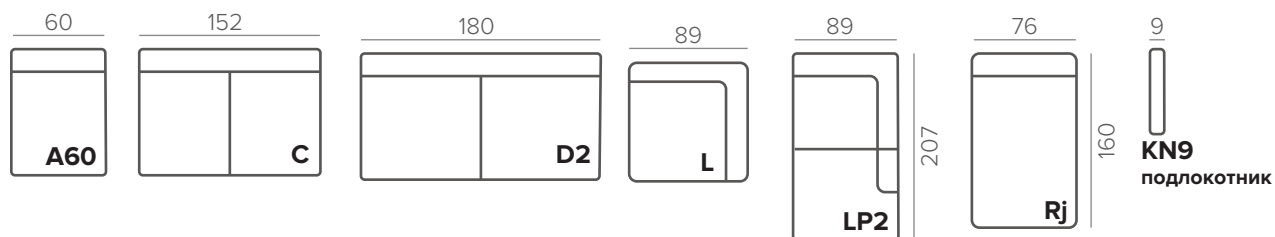

КОМПЛЕКТАЦИИ БЕЗ МЕХАНИЗМА XL

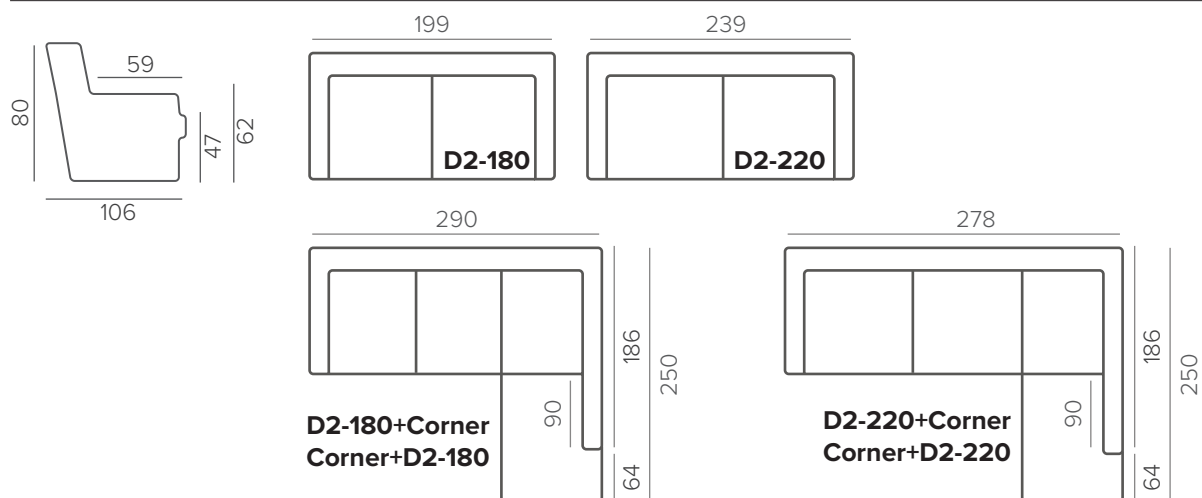

ТЕХНИЧЕСКАЯ ИНФОРМАЦИЯ

Каркас: хвойный массив, фанера, мдф

Посадочные подушки: HR 35100 13 см, soft

Механизм трансформации: EASY DELUXE (Шагающая еврокнижка), HYBRID DELUXE (Пума гибрид), NEST (Кинг)

Подспинные подушки: съемные

СТАНДАРТНЫЕ НОЖКИ



126/13



промасл.
дуб



черный
дуб



226/13 (металл)



хром



черный

СТАНДАРТНЫЕ НОЖКИ ДЛЯ МОДЕЛЕЙ С МЕХАНИЗМОМ HYBRID DELUXE



126/12



промасл.
дуб



черный
дуб



орех



венге



натур.

СТАНДАРТНЫЕ НОЖКИ ДЛЯ КРЕСЛА



126/12



промасл.
дуб



черный
дуб



орех



венге



натур.

ОПЦИОННЫЕ НОЖКИ



110/12



127/12



126/12



127/15



202/12



203/12



COMFORTO



ПРЯМЫЕ КОМПЛЕКТАЦИИ

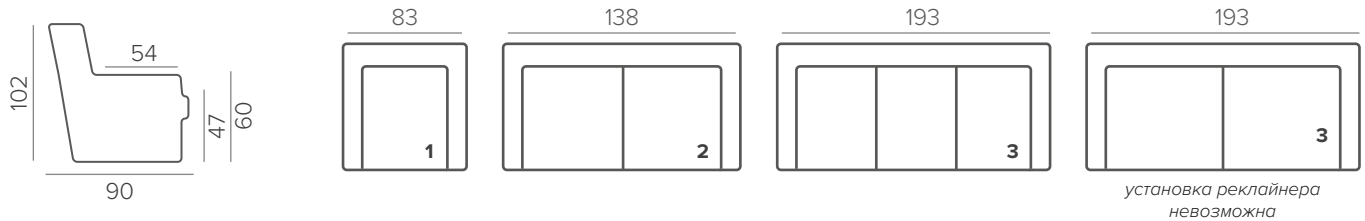

МОДУЛИ

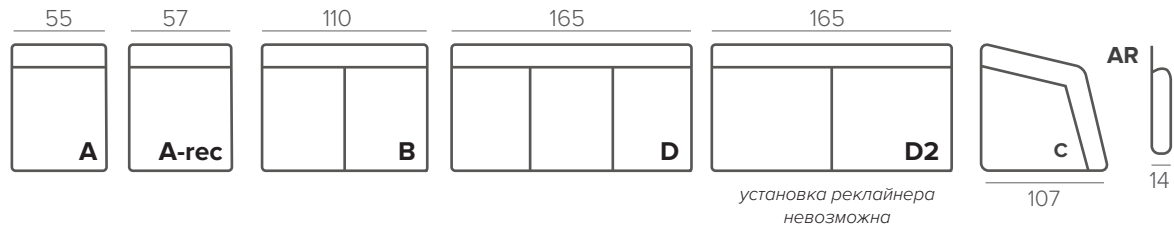

КРЕСЛО-РЕКЛАЙНЕР

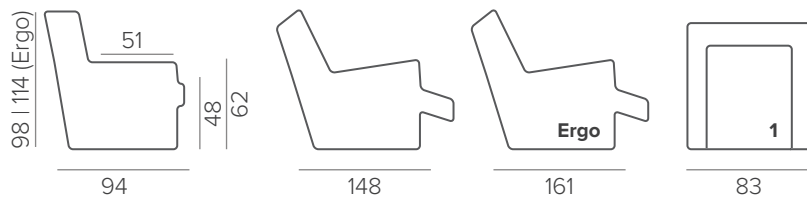

В любую комплектацию кроме трехместного дивана с двумя посадочными подушками можно установить модель реклайнер. Ширина посадочного места будет увеличена на 2 см.

ТЕХНИЧЕСКАЯ ИНФОРМАЦИЯ

Каркас: хвойный массив, фанера, мдф

Наполнитель посадочных подушек: пружины NoZag (зиг-заг), HR35100 мебельный поролон 14 см, синтепон 300 гр

Наполнитель спинки: прорезиненные ремни, подушки с холлофайбером (синтетическая вата)

Наполнитель подлокотника: E23120 поролон 2 см, синтепон 150 гр

Подспинные подушки несъемные

РЕКЛАЙНЕРЫ

Механический реклайнер можно укомплектовать кнопкой или рычагом.

Механизм с электроприводом или с аккумулятором комплектуется только кнопкой.

Для механизмов с электроприводом можно заказать металлическую сенсорную кнопку TOUCH.

В механический реклайнер можно установить опцию GLIDER LOCK (блокировка качения).

Основание реклайнера и рычаг можно выполнить в цвете стали.

Управление модулем реклайнера можно установить с обеих сторона посадочной подушки.

Для механизмов с электроприводом можно заказать металлическую сенсорную кнопку TOUCH.

СТАНДАРТНЫЕ НОЖКИ



104/6



орех



венге



натур.

ОПЦИОННЫЕ НОЖКИ



104/9



орех



венге



натур.



COPENHAGEN



COPENHAGEN. ТЕХНИЧЕСКАЯ ИНФОРМАЦИЯ

МОДУЛИ БЕЗ МЕХАНИЗМА

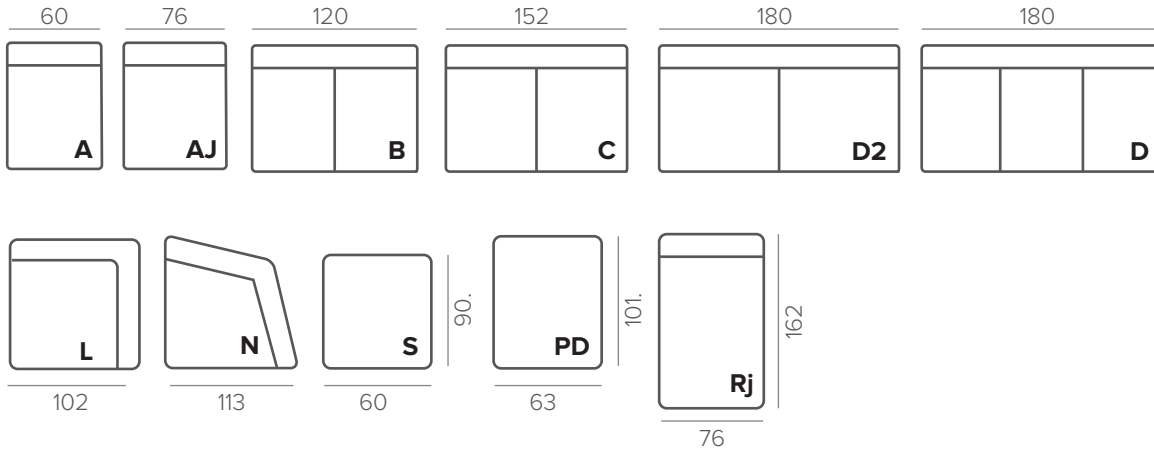
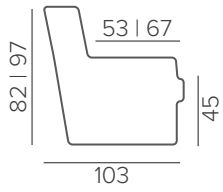

МОДУЛИ С МЕХАНИЗМОМ

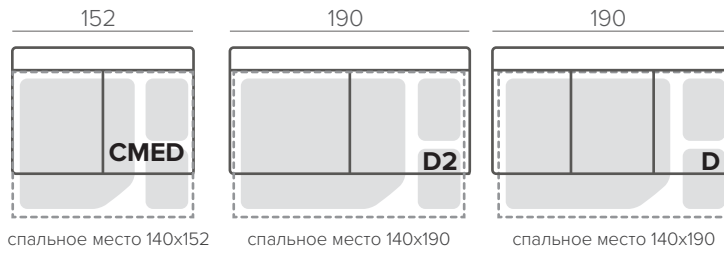

ПОДЛОКОТНИКИ

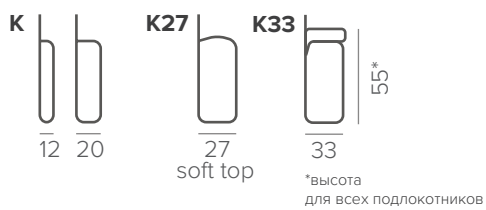

ТЕХНИЧЕСКАЯ ИНФОРМАЦИЯ

Каркас: хвойный массив, фанера, мдф

Посадочные подушки: пружины No-zag, эластичная техническая ткань

Наполнитель посадочных подушек: HR 35100 12см, синтепон 300g

Наполнитель спинки: мдф, HS 23 10см + мобильная часть спинки EP 25125 13,5см, синтепон 300g

Наполнитель подлокотников: K27 SOFT HR 25075 7см + HS23 4см + E23 2см, синтепон 150g

Подспинные подушки съемные

СТАНДАРТНЫЕ НОЖКИ



401/6



орех



венге



натур.



хром
(опц.)



промасл.
дуб (опц.)



черный
дуб (опц.)

ОПЦИОННЫЕ НОЖКИ



402/6



хром



промасл.
дуб



черный
дуб



216/6



216/4



217/6



217/4



218/6



218/4



115/6



119/6



FANTASY | TORINO

СОДЕРЖАНИЕ



FANTASY | TORINO. ТЕХНИЧЕСКАЯ ИНФОРМАЦИЯ

МОДУЛИ БЕЗ МЕХАНИЗМА

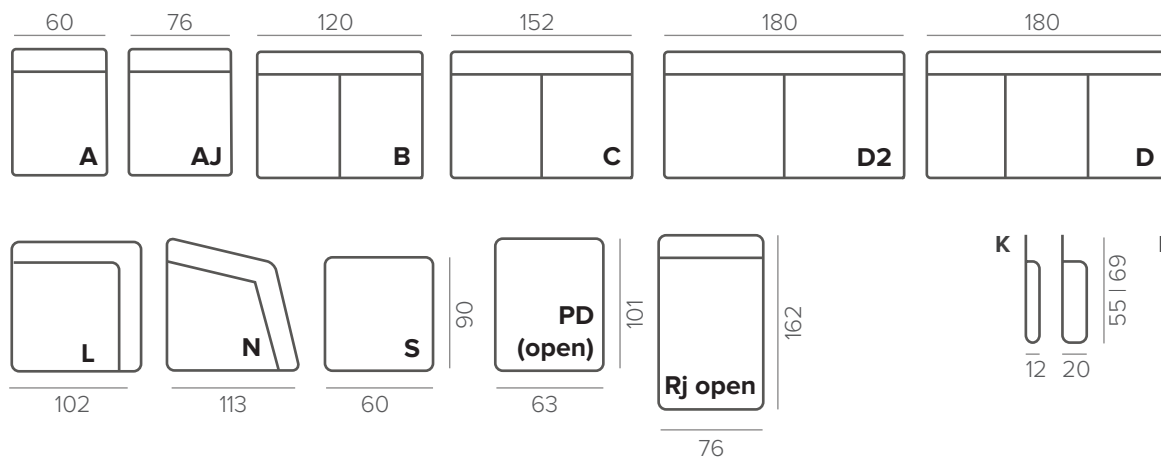
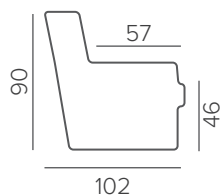

МОДУЛИ С МЕХАНИЗМОМ LEVEL

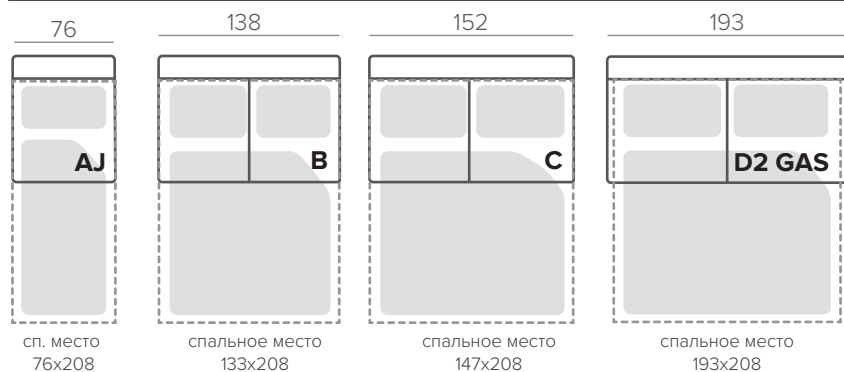

МОДУЛИ С МЕХАНИЗМОМ EASY DELUXE

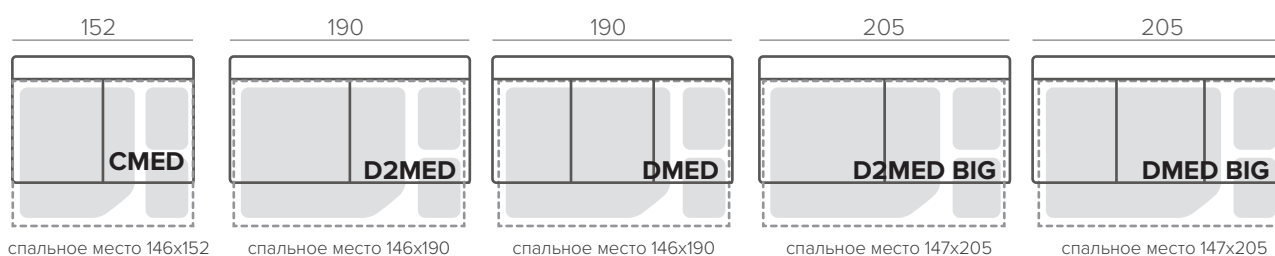

МОДУЛИ С МЕХАНИЗМОМ LEVEL

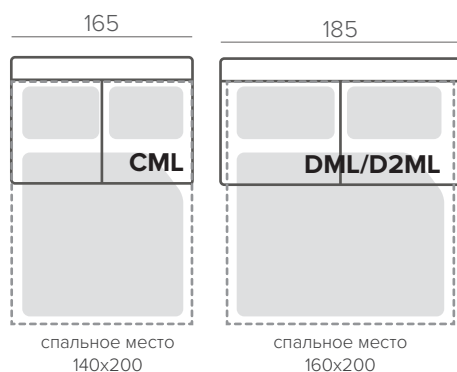

ТЕХНИЧЕСКАЯ ИНФОРМАЦИЯ

Каркас: хвойный массив, фанера, мдф

Посадочные подушки: пружины No-zag, эластичная техническая ткань

Наполнитель посадочных подушек: HR 35150 12см, синтепон 300g

Наполнитель посадочных подушек с механизмом Luxus: HR 35150 9см, синтепон 300g

Наполнитель посадочных подушек с механизмом Easy Delux: HR 35150 13см, синтепон 300g

Наполнитель спинки: внутренние подушки с холлофайбером Fantasy, поролон Torino HR25075 14,5см + HS23 6см

Подспинные подушки съемные

СТАНДАРТНЫЕ НОЖКИ

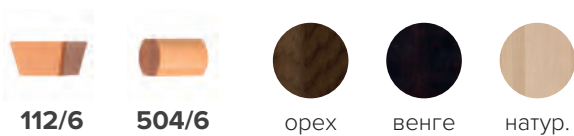

112/6

504/6

орех

венге

натур.

СТАНДАРТНЫЕ НОЖКИ ДЛЯ LEVEL



235/6

хром

черный

ОПЦИОННЫЕ НОЖКИ



402/6

401/6

хром

промасл.
дуб

черный
дуб

216/6

217/6

218/6

115/6

119/6



FFFI



ПРЯМЫЕ КОМПЛЕКТАЦИИ

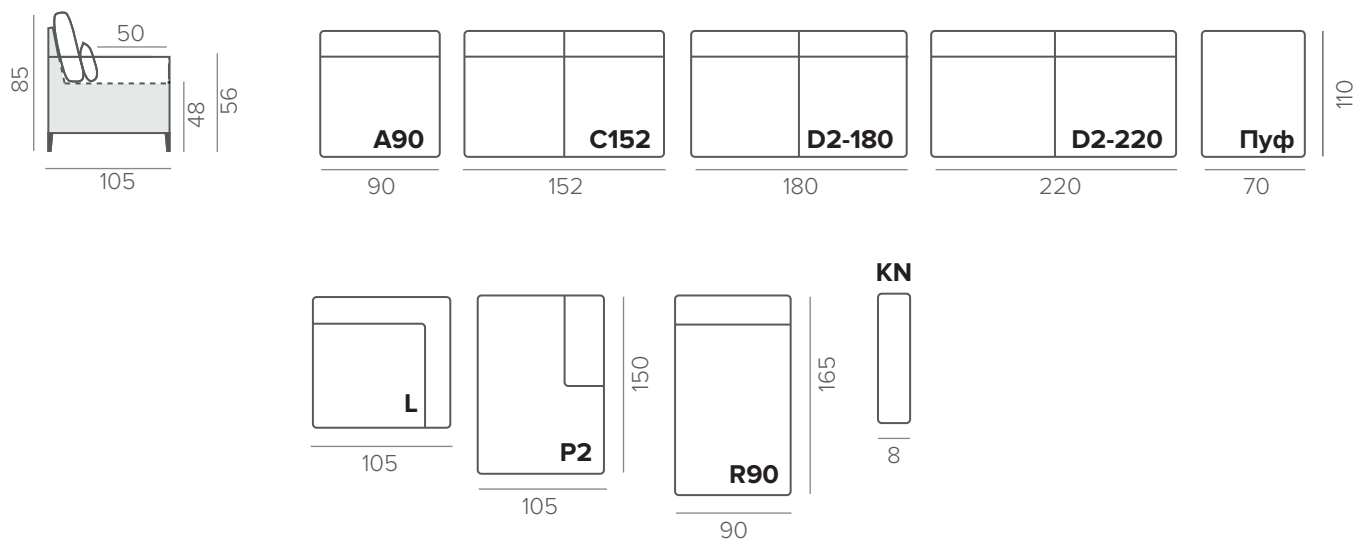

ПРЯМЫЕ КОМПЛЕКТАЦИИ

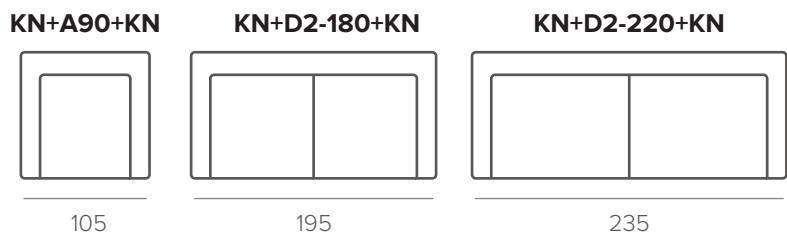

В комплект каждой посадочной части входит одна подспинная подушка 65x25/85x25 см на сиденье. В комплект углового модуля L входят 2 подушки размером 38x38 см.

ТЕХНИЧЕСКАЯ ИНФОРМАЦИЯ

Каркас: хвойный массив, фанера, мдф

Посадочные подушки: soft

Подспинные подушки: съемные

СТАНДАРТНЫЕ НОЖКИ



227/15



черный



хром

ОПЦИОННЫЕ НОЖКИ



126/15



орех



венге



натур.



промасл.
дуб



черный
дуб



FLEX

СОДЕРЖАНИЕ

МОДУЛИ БЕЗ МЕХАНИЗМА ТРАНСФОРМАЦИИ

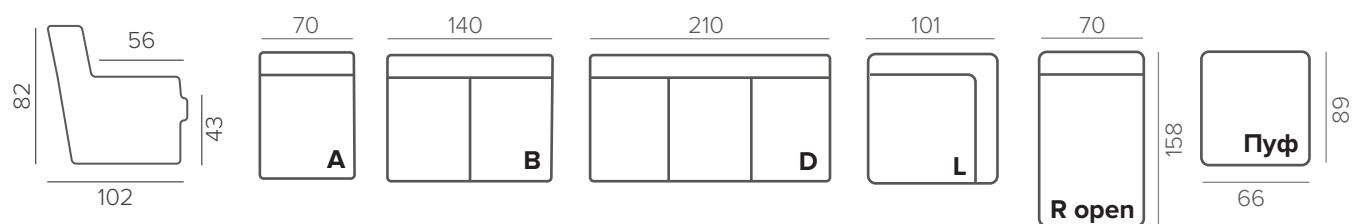

МОДУЛИ С МЕХАНИЗМОМ ТРАНСФОРМАЦИИ NEST

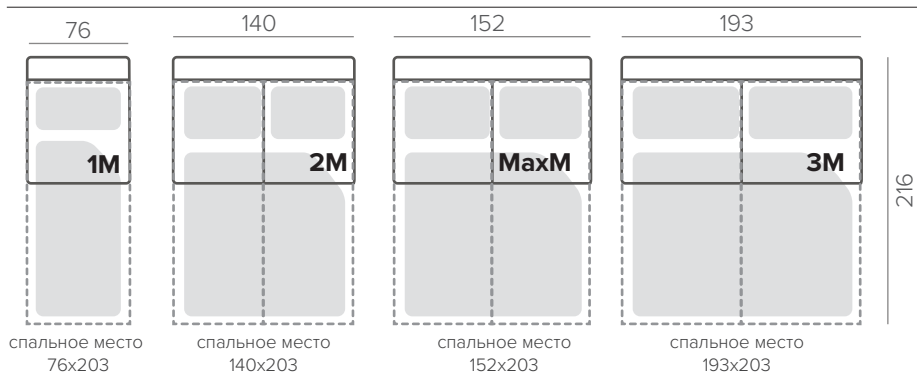

ПОДЛОКОТНИКИ

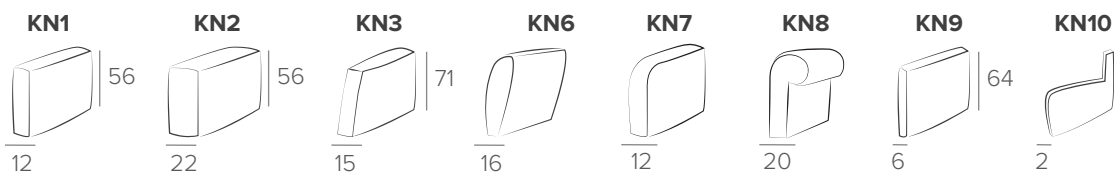

ТЕХНИЧЕСКАЯ ИНФОРМАЦИЯ

Каркас: хвойный массив, фанера, мдф

Посадочные подушки: soft

Подспинные подушки: съемные

СТАНДАРТНЫЕ НОЖКИ

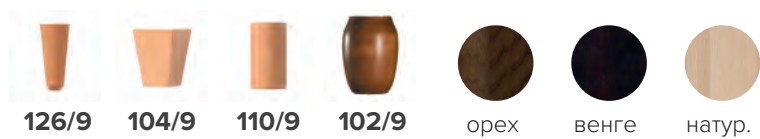

ОПЦИОННЫЕ НОЖКИ

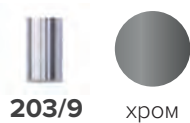



FLIPPER

СОДЕРЖАНИЕ

КОМПЛЕКТАЦИИ БЕЗ МЕХАНИЗМА

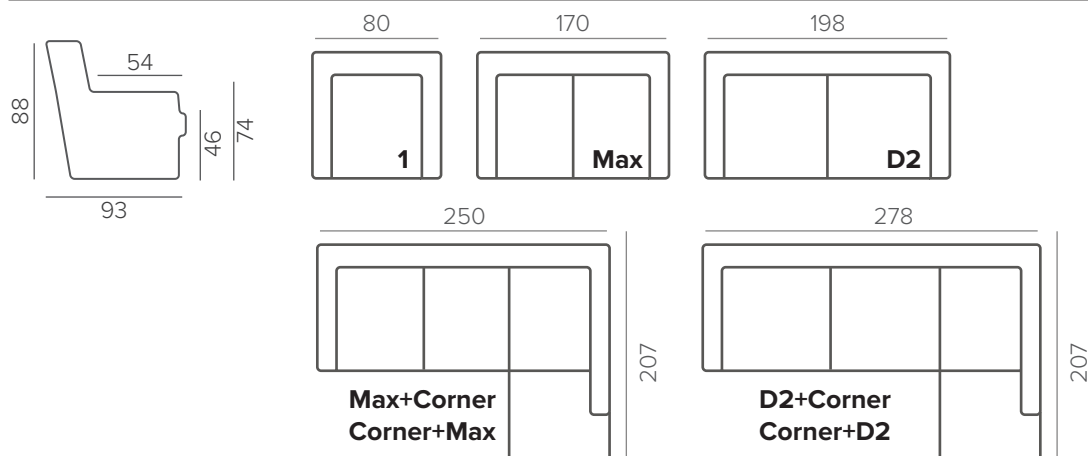

КОМПЛЕКТАЦИИ С МЕХАНИЗМОМ EASY DELUXE

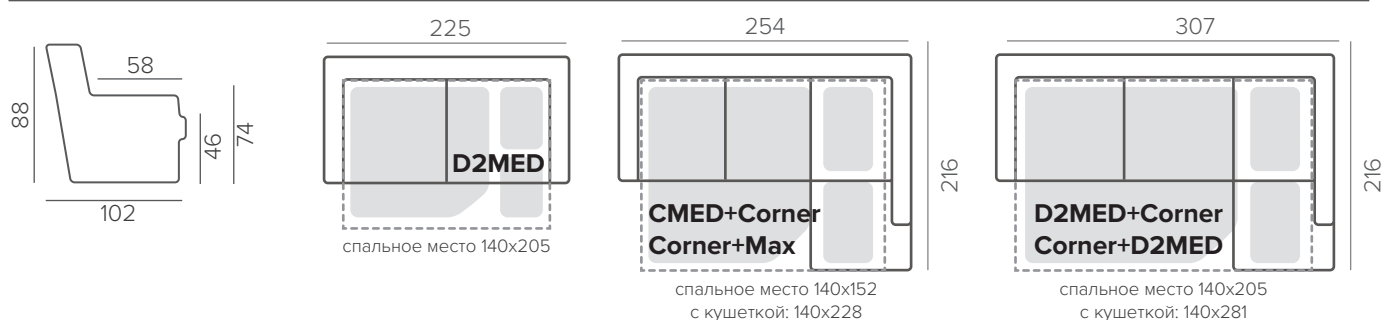

КОМПЛЕКТАЦИИ С МЕХАНИЗМОМ NEST

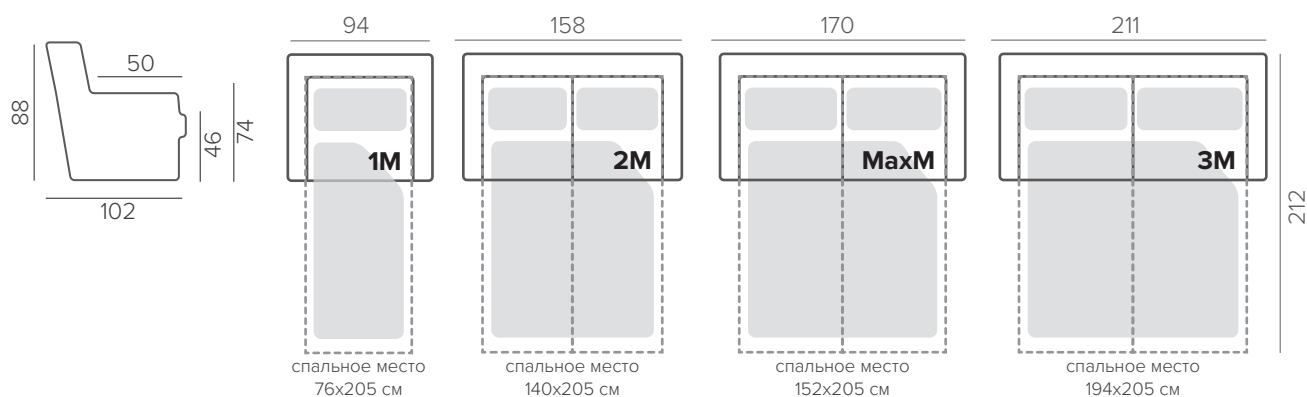

ПУФ

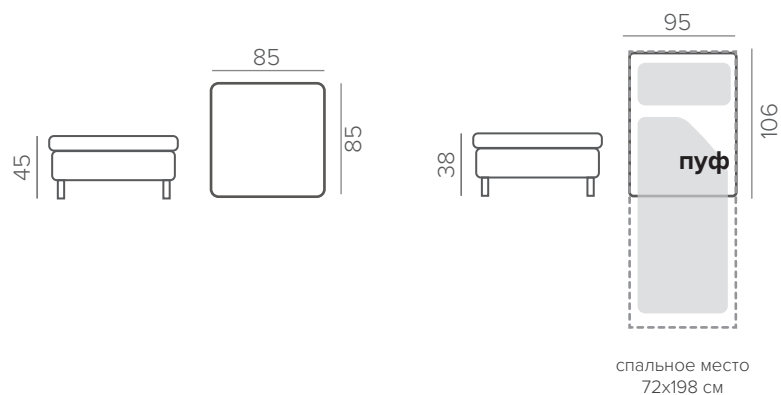

СТОЛИК

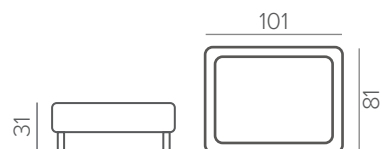

ВРАЦАЮЩЕЕСЯ КРЕСЛО SVIWEL

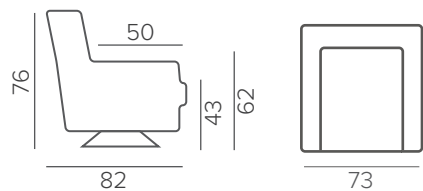

МОДУЛИ

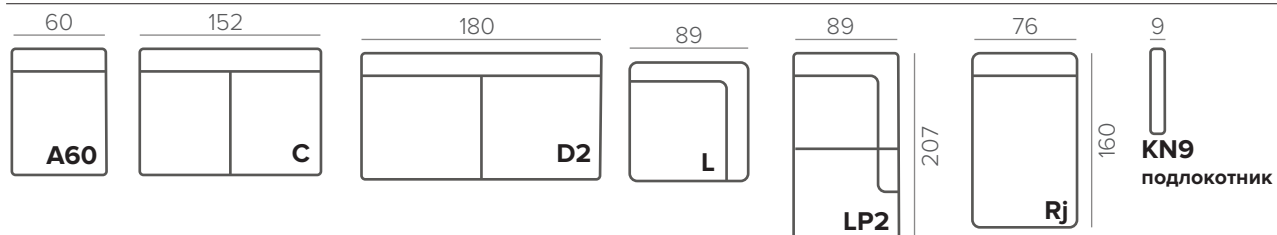

ТЕХНИЧЕСКАЯ ИНФОРМАЦИЯ

Каркас: хвойный массив, фанера, мдф

Наполнитель посадочных подушек: soft HR35100 foam

Наполнитель спинки: мдф, внутренние подушки с холлофайбером

Наполнитель подлокотников: D55320 + E 23120

Подспинные подушки съемные

СТАНДАРТНЫЕ НОЖКИ



226/13



228/13



203/12



хром



черный

ОПЦИОННЫЕ НОЖКИ



126/13



126/15



127/12



127/15



128/12



промасл.
дуб



черный
дуб



202/12



хром



110/12



орех



венге



натур.



GRAIL

СОДЕРЖАНИЕ

МОДУЛИ

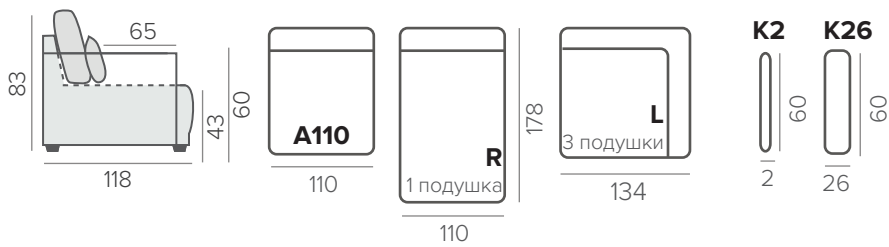

ГОТОВЫЕ КОМБИНАЦИИ С МЕХАНИЗМОМ EASY DELUXE

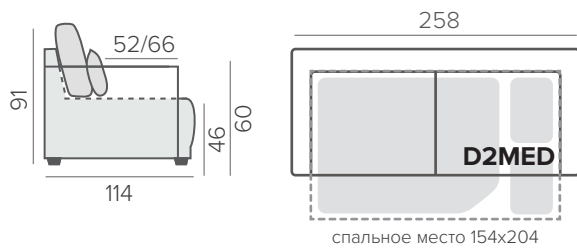

ТЕХНИЧЕСКАЯ ИНФОРМАЦИЯ

Каркас: массив дерева, фанера, мдф
Наполнитель посадочных подушек: soft
Механизм трансформации: EASY DELUXE
Подспинные подушки съемные

СТАНДАРТНЫЕ НОЖКИ

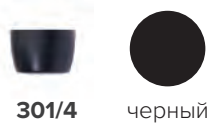



JOY



ГОТОВЫЕ КОМПЛЕКТАЦИИ

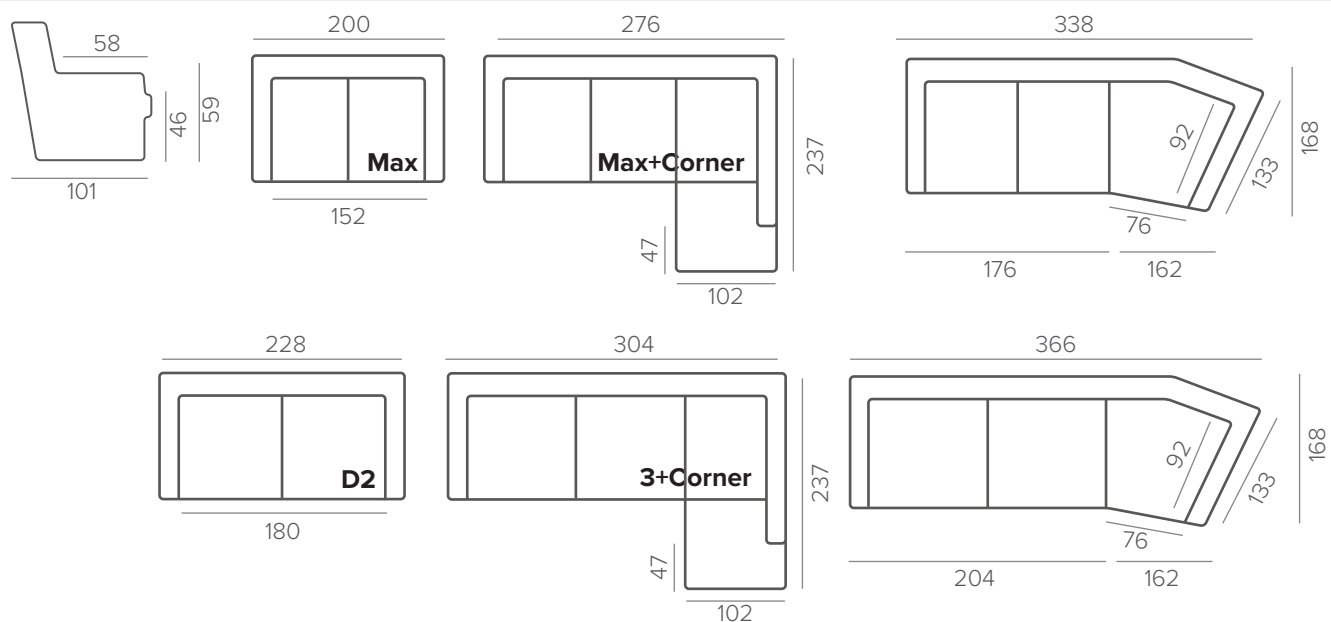

МОДУЛИ

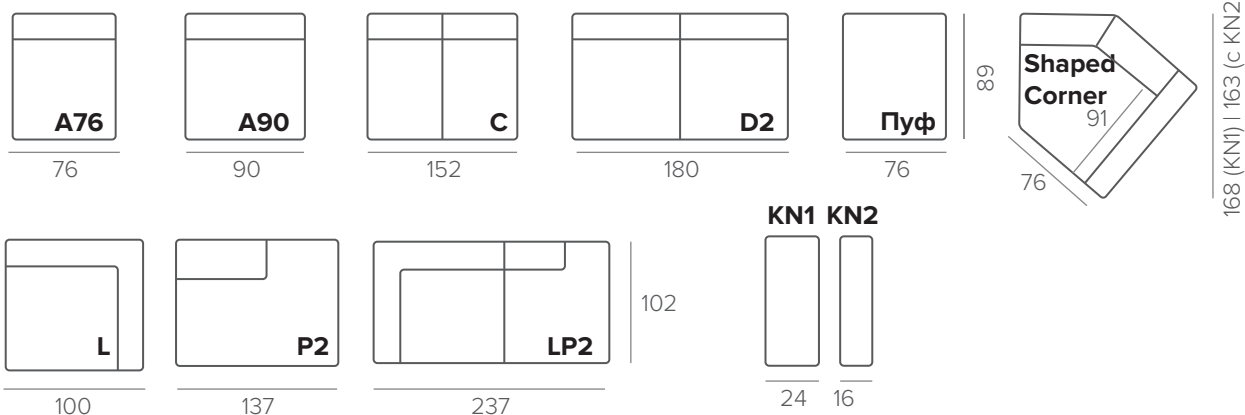
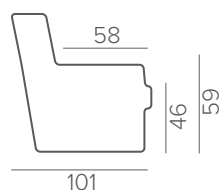

ПОДГОЛОВНИКИ

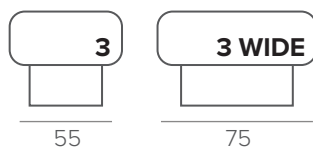

ТЕХНИЧЕСКАЯ ИНФОРМАЦИЯ

Каркас: массив дерева, фанера, мдф

Наполнитель посадочных подушек: HR 35100 17см, синтепон 300g

Наполнитель спинки: прорезиненные ремни, E23 0,8 см, подушки с халлофайбером

Наполнитель подлокотников: E 30160 3см, синтепон 150g

Подспинные подушки съемные

СТАНДАРТНЫЕ НОЖКИ



227/15



черный



хром

ОПЦИОННЫЕ НОЖКИ



128/15



орех



венге



натур.



KYOTO

СОДЕРЖАНИЕ

МОДУЛИ

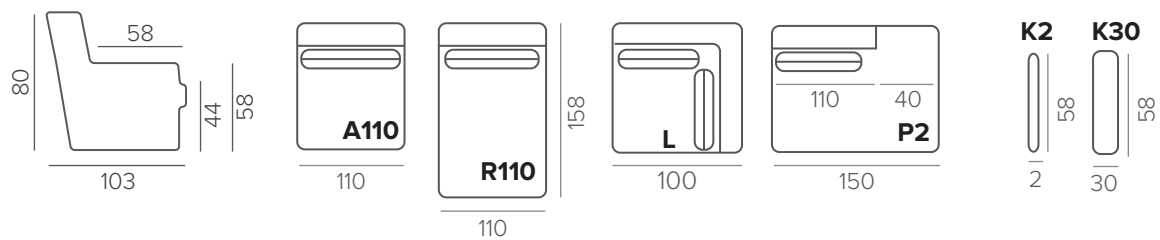

ТЕХНИЧЕСКАЯ ИНФОРМАЦИЯ

Каркас: массив дерева, фанера
Посадочные подушки: soft HR35100
Подспинные подушки не съемные

СТАНДАРТНЫЕ НОЖКИ



301/4



черный



LOFT



МОДУЛИ

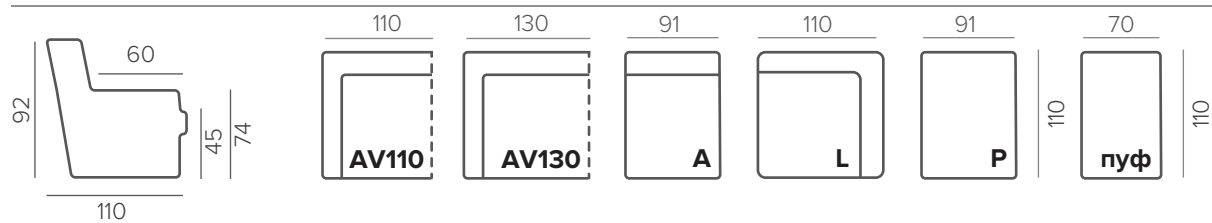

ГОТОВЫЕ КОМБИНАЦИИ

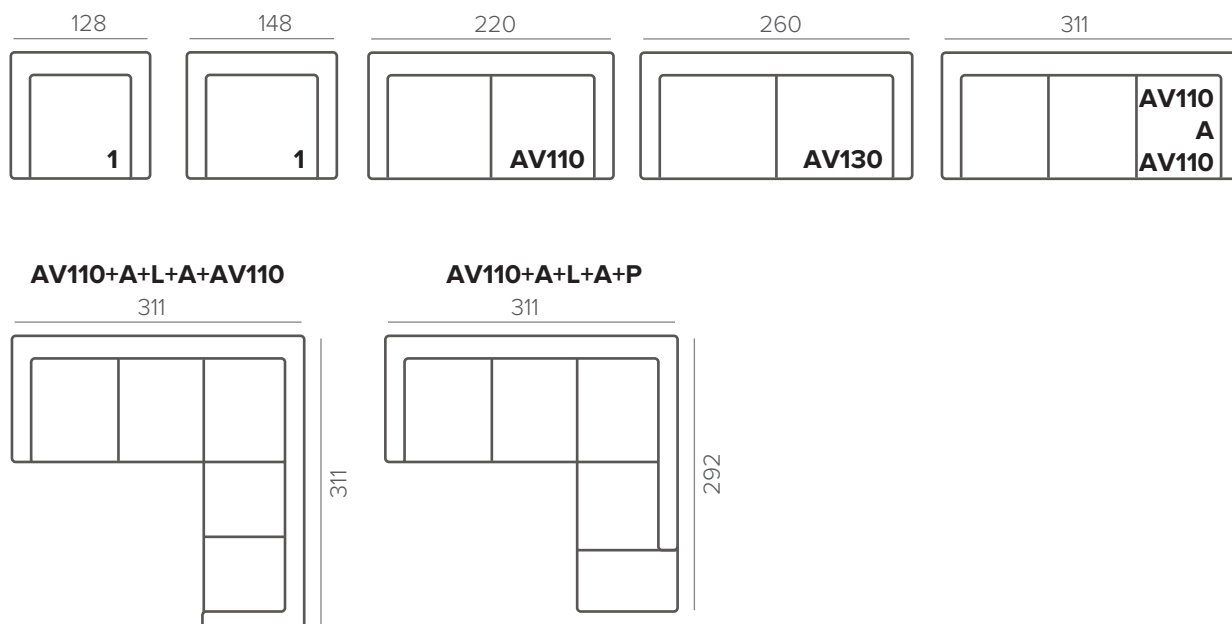

ТЕХНИЧЕСКАЯ ИНФОРМАЦИЯ

LOFT

Каркас: хвойный массив, фанера, мдф

Посадочные подушки: пружины No-zag, эластичная техническая ткань

Наполнитель посадочных подушек: E23 0,8 см, HR35 100 10 см, HR25075 3 см

Наполнитель спинки: E23 2 см, синтепон 300g, подушка с халлофайбером

Наполнитель подлокотников: E23 2 см, синтепон 300 гр

LOFT FEATHER

Каркас: хвойный массив, фанера, мдф

Посадочные подушки: пружины No-zag, эластичная техническая ткань

Наполнитель посадочных подушек: E23 0,8 см, HR35 100 8 см, HR25075 3 см, подушка с пером

Наполнитель спинки: E23 2 см, синтепон 300g, подушка с пером

Наполнитель подлокотников: E23 2 см, синтепон 300 гр

Подспинные подушки съемные

СТАНДАРТНЫЕ НОЖКИ



232/15



черный



хром

ОПЦИОННЫЕ НОЖКИ



126/15



127/15



128/15



промасл.
дуб



черный
дуб



MATERA



МОДУЛИ

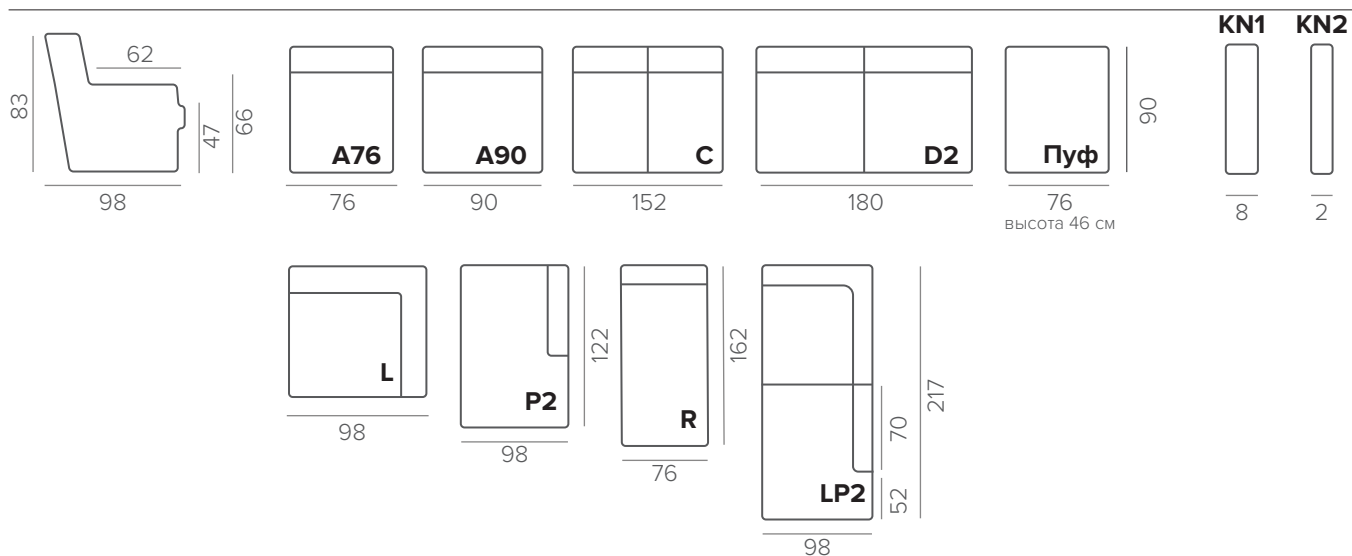

ГОТОВЫЕ КОМБИНАЦИИ БЕЗ МЕХАНИЗМА

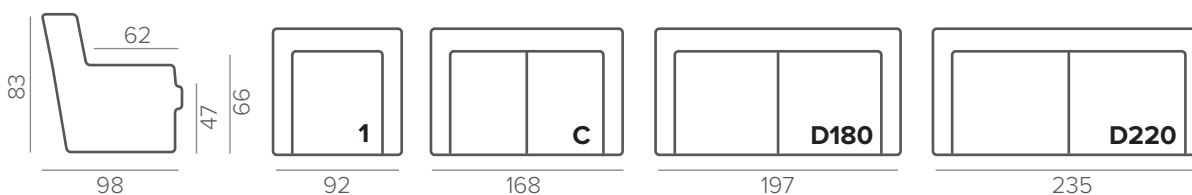

ГОТОВЫЕ КОМБИНАЦИИ С МЕХАНИЗМОМ EASY DELUXE

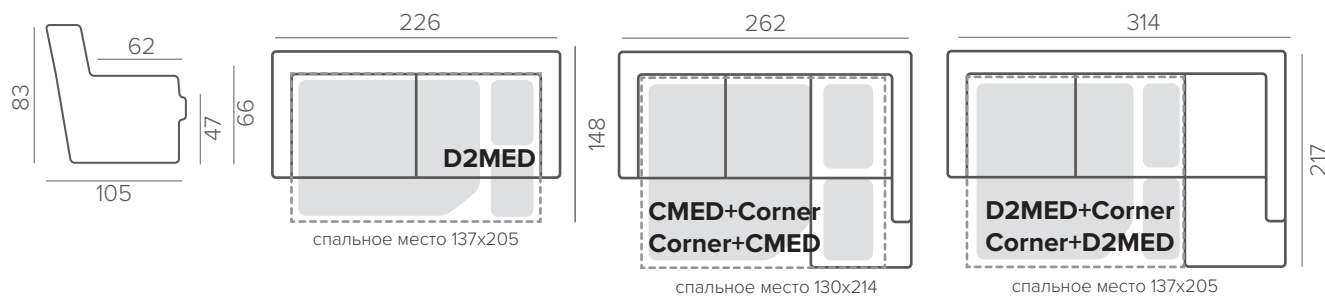

ГОТОВЫЕ КОМБИНАЦИИ С МЕХАНИЗМОМ HYBRID DELUXE

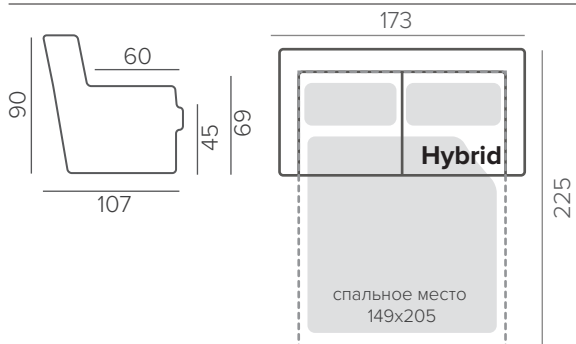



ТЕХНИЧЕСКАЯ ИНФОРМАЦИЯ

Каркас: массив дерева, фанера, мдф

Наполнитель посадочных подушек: E23 0,8 см, HR35 100 16 см, синтепон 300 гр

Наполнитель спинки: E23 0,8 см, подушка с холлофайбером

Наполнитель подлокотников: D55320 3 см, синтепон 300 гр

Механизм трансформации: EASY DELUXE, HYBRID DELUXE

Подспинные подушки съемные

СТАНДАРТНЫЕ НОЖКИ



227/15



черный



хром

ОПЦИОННЫЕ НОЖКИ



126/12



промасл.
дуб



черный
дуб



орех



венге



натур.



133/12



промасл.
дуб



черный
дуб

MATERA. ТЕХНИЧЕСКАЯ ИНФОРМАЦИЯ



NEXUS

СОДЕРЖАНИЕ

МОДУЛИ

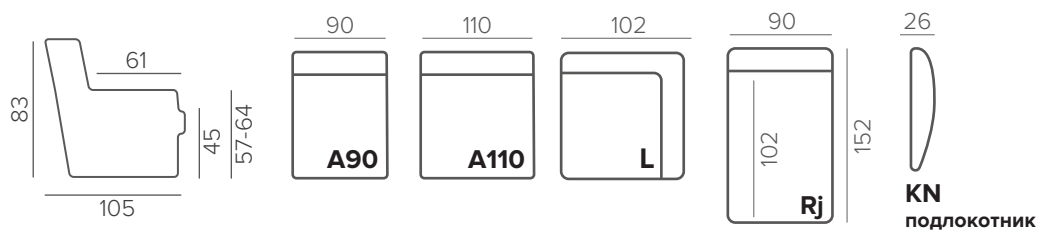

ТЕХНИЧЕСКАЯ ИНФОРМАЦИЯ

Каркас: массив дерева, фанера

Наполнитель посадочных подушек: HR35100 foam (soft)

Подушки спинки: не съемные

СТАНДАРТНЫЕ НОЖКИ



301/4



черный



NORDIC

СОДЕРЖАНИЕ



МОДУЛИ

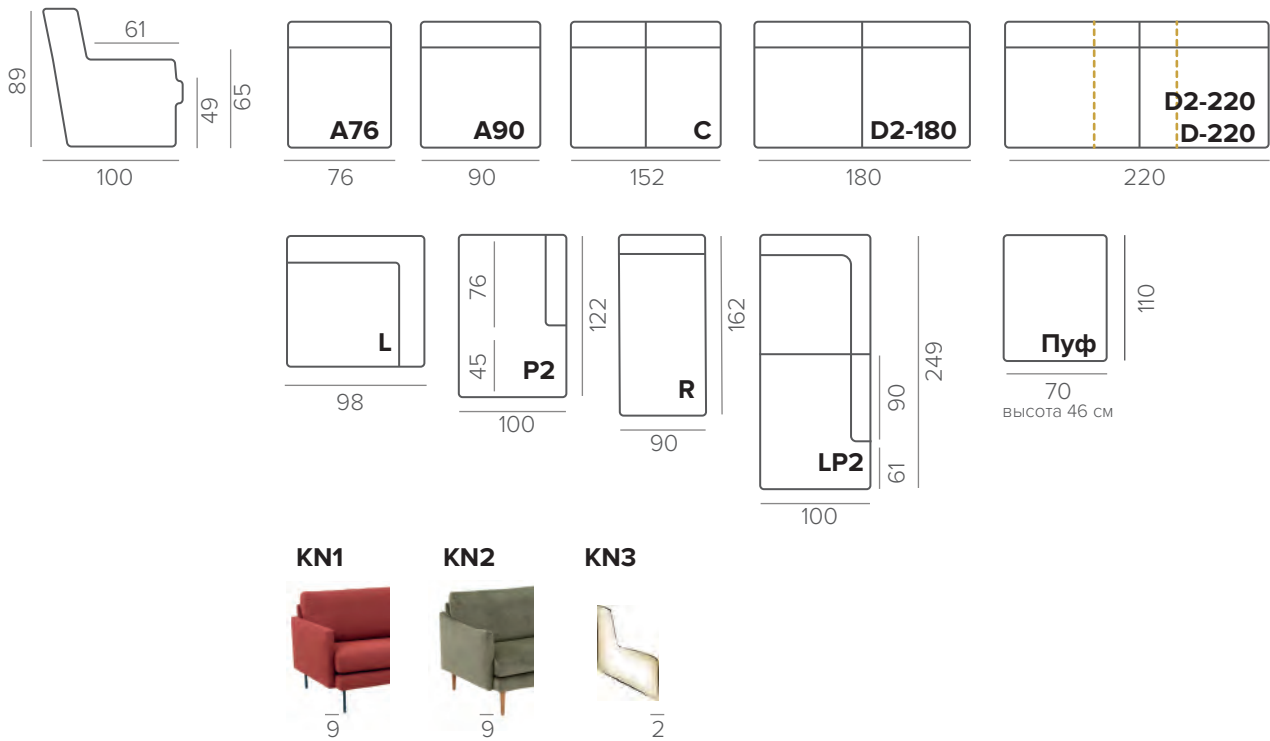

ГОТОВЫЕ КОМБИНАЦИИ

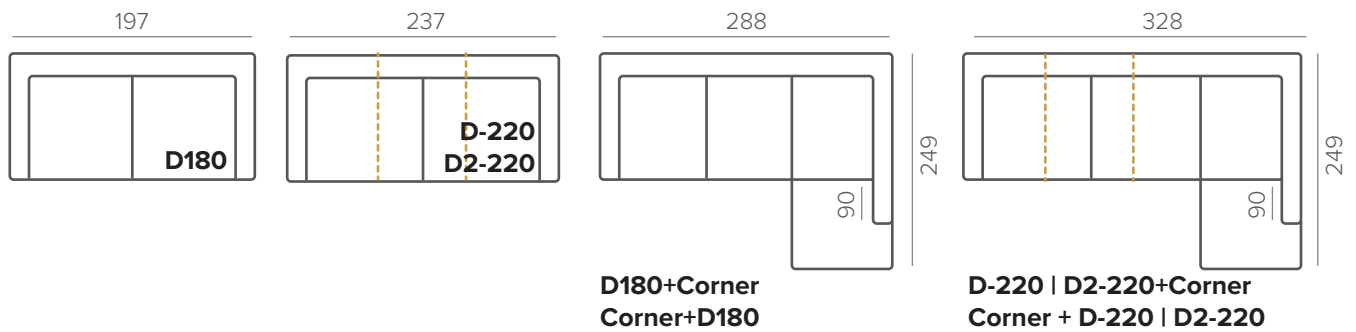

РЕКЛАЙНЕР

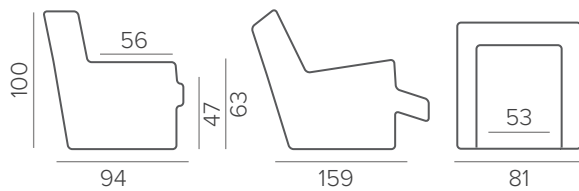

ТЕХНИЧЕСКАЯ ИНФОРМАЦИЯ

Каркас: массив ели с шипорезным соединением, березовая фанера, мдф

Посадочные подушки: HR35100 (мягкий)

Подспинные подушки съемные

СТАНДАРТНЫЕ НОЖКИ



236/19



черный



хром

ОПЦИОННЫЕ НОЖКИ



126/20



промасл.
дуб



черный
дуб



орех



венге



натур.



MODULI

СОДЕРЖАНИЕ



МОДУДИ

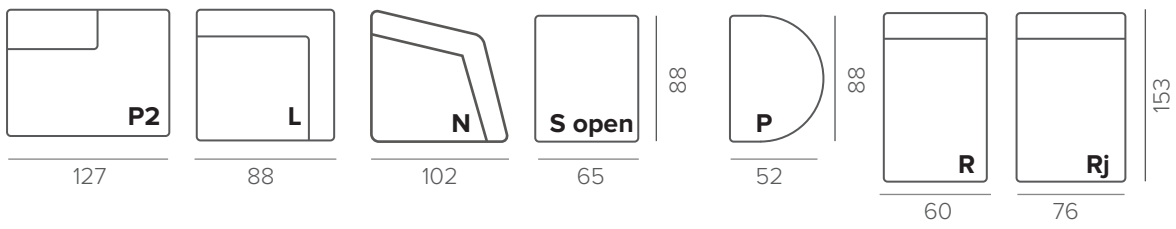
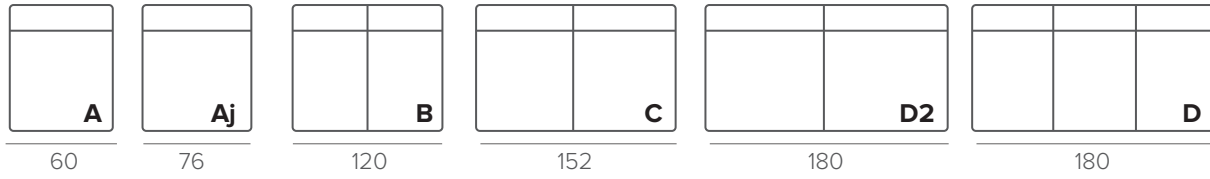
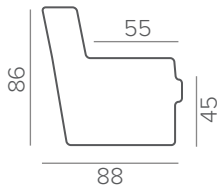

ПОДЛОКОТНИКИ

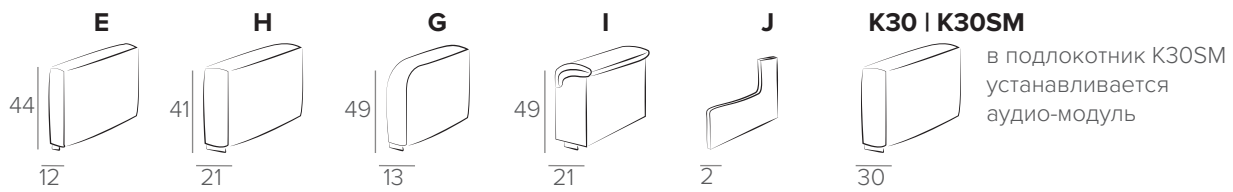

ТЕХНИЧЕСКАЯ ИНФОРМАЦИЯ

Каркас: массив дерева, фанера, мдф

Посадочные подушки: пружины No-zag, неэластичная техническая ткань

Наполнитель посадочных подушек: EP 35150 15cm, синтепон 300g

Наполнитель посадочных подушек: HR 35150 15cm, синтепон 300g

Наполнитель посадочных подушек: superior, синтепон 300g

Наполнитель спинки: резиновые ремни, HR 25075, 13cm, синтепон 300g

Наполнитель подлокотников: E 23120 3cm, синтепон 150g

Подспинные подушки съемные

СТАНДАРТНЫЕ НОЖКИ



126/13



промасл.
дуб



черный
дуб

ОПЦИОННЫЕ НОЖКИ



110/12



117/12



119/12



орех



венге



натур.



202/12



203/12



222/10



хром



КОМПЛЕКТАЦИИ БЕЗ МЕХАНИЗМА ТРАНСФОРМАЦИИ

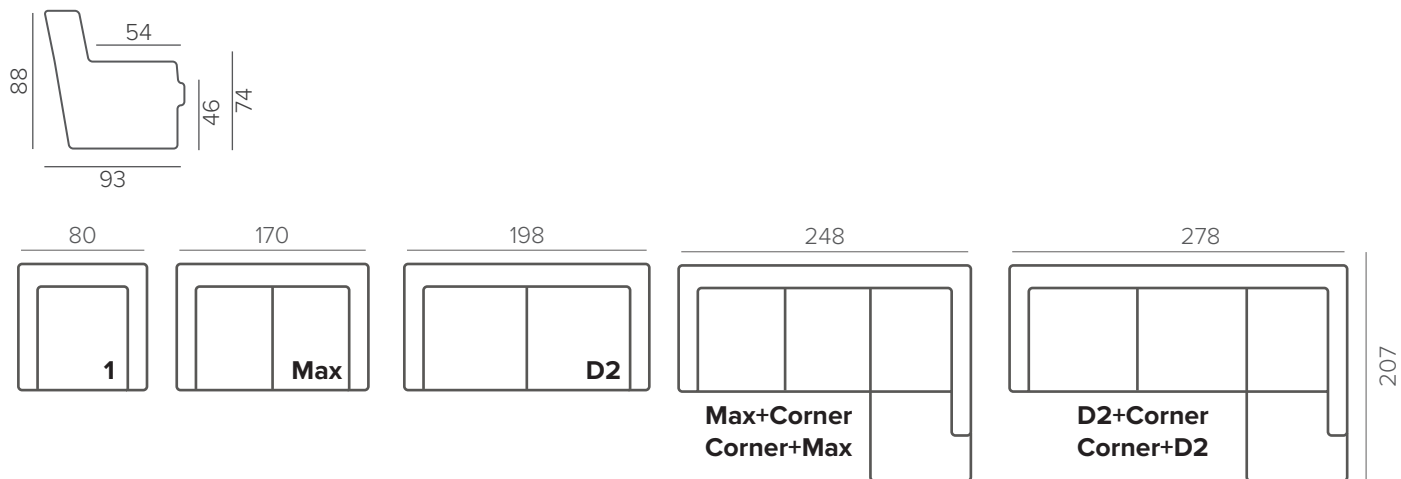

КОМПЛЕКТАЦИИ С МЕХАНИЗМОМ EASY DELUXE

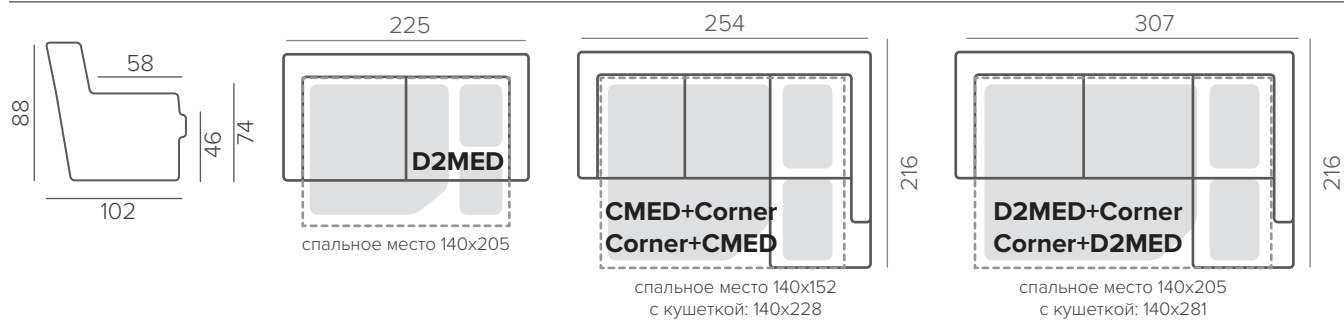

КОМПЛЕКТАЦИИ С МЕХАНИЗМОМ NEST

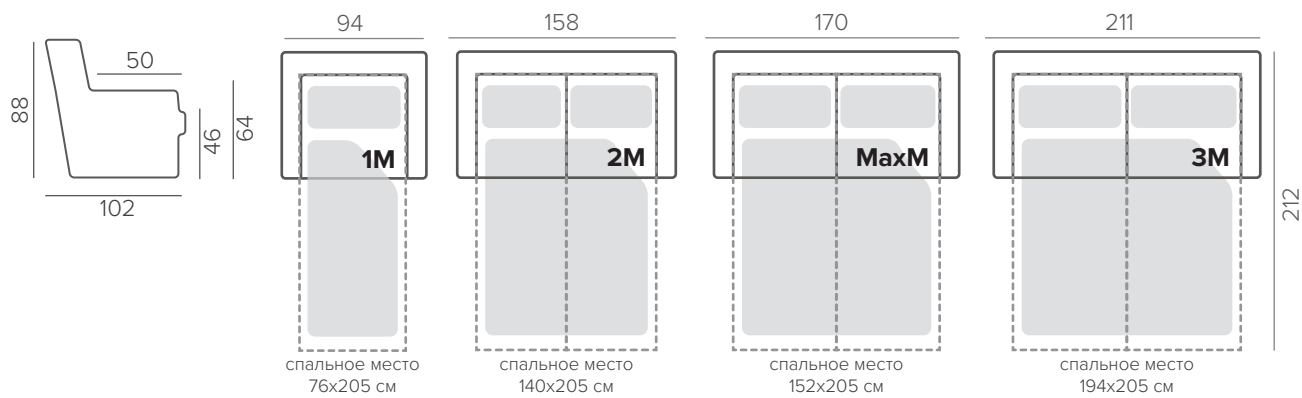

ВРАЩАЮЩЕЕСЯ КРЕСЛО SVIWEL

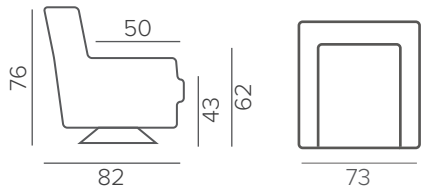

МОДУЛИ

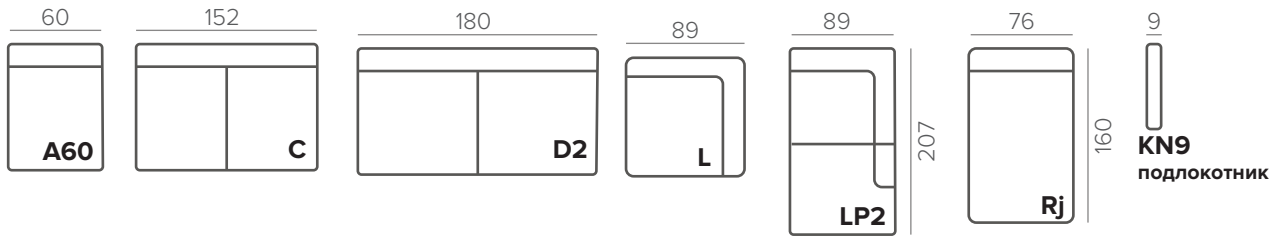

ПУФ

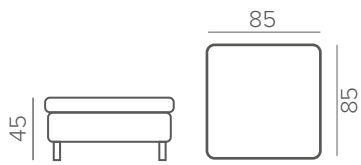

СТОЛИК (SOFATABLE)

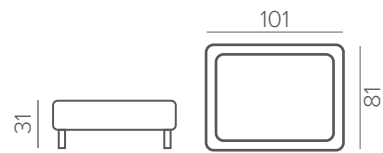



ТЕХНИЧЕСКАЯ ИНФОРМАЦИЯ

Каркас: массив дерева, фанера, мдф

Наполнитель посадочных подушек: HR 35100 13см, синтепон 300g

Наполнитель посадочных подушек: HR 35150 13см, синтепон 300g

Наполнитель спинки: мдф, внутренние подушки с холлофайбером

Наполнитель подлокотников: D55320 3см, синтепон 300g

Подспинные подушки несъемные

СТАНДАРТНЫЕ НОЖКИ



128/12



промасл.
дуб



черный
дуб

ОПЦИОННЫЕ НОЖКИ



110/12



127/12



126/13



126/15



127/15



202/12



203/12



226/12 (металл)



228/13 (металл)



SCANDIC



МОДУЛИ

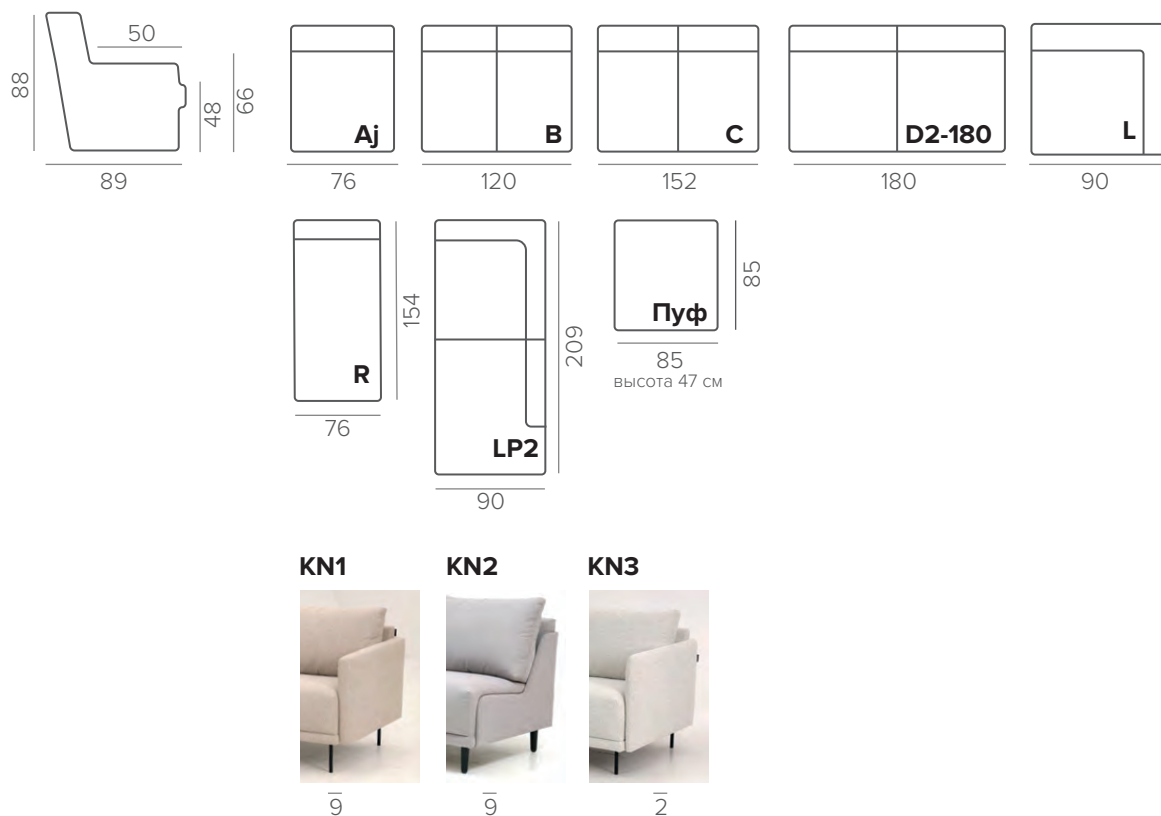

ГОТОВЫЕ КОМБИНАЦИИ С МЕХАНИЗМОМ EASY

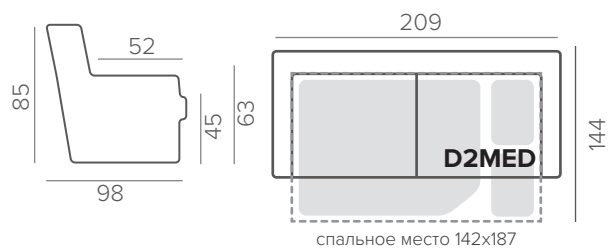

ВРАЩАЮЩЕЕСЯ КРЕСЛО

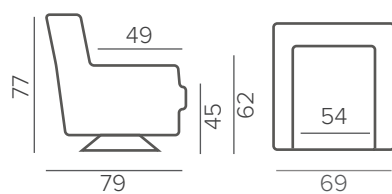

ТЕХНИЧЕСКАЯ ИНФОРМАЦИЯ

Каркас: массив ели с шарнирным соединением и березовая фанера, мдф

Посадочные подушки: пружины No-zag, эластичная техническая ткань

Наполнитель посадочных подушек: HR 35130 14см, синтепон 300g (medium)

Наполнитель спинки: мдф, внутренние подушки с холлофайбером

СТАНДАРТНЫЕ НОЖКИ



236/15



черный



хром



TOKYO

СОДЕРЖАНИЕ



МОДУЛИ БЕЗ МЕХАНИЗМА

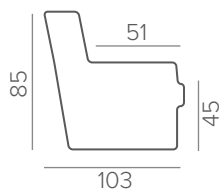

РЕКЛАЙНЕР

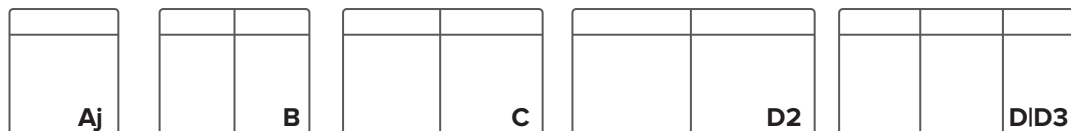
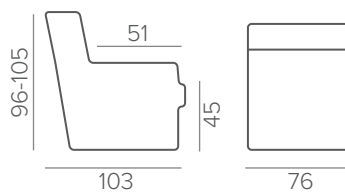

76 | 90

120

152

180

180 | 228

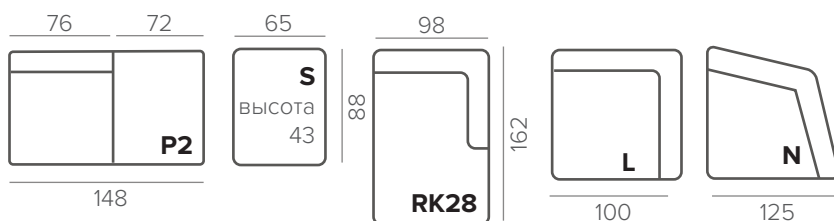

76

72

65

98

S
ВЫСОТА
43

88

162

148

100

125

МОДУЛИ С МЕХАНИЗМОМ EASY DELUXE

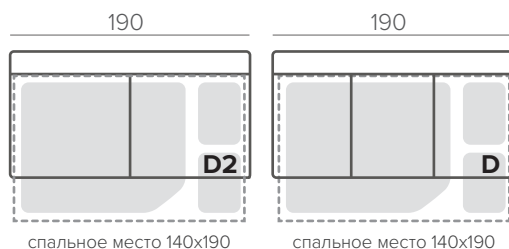

спальное место 140x190

спальное место 140x190

МОДУЛИ С МЕХАНИЗМОМ LUXUS

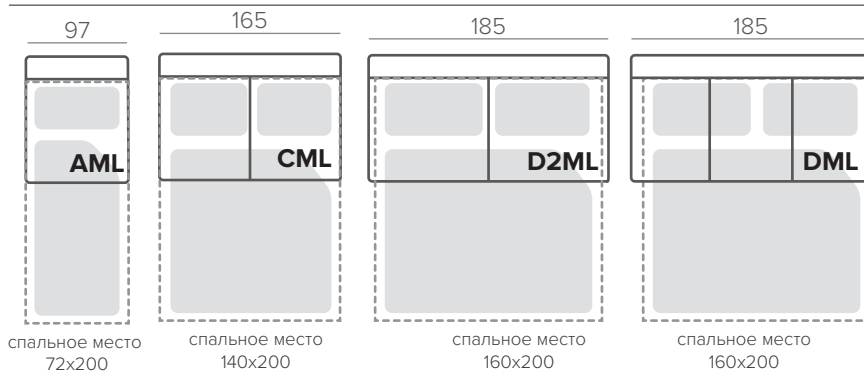

спальное место
72x200

спальное место
140x200

спальное место
160x200

спальное место
160x200

ПОДЛОКОТНИКИ

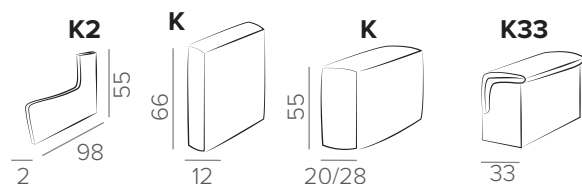

2

12

20/28

33



ТЕХНИЧЕСКАЯ ИНФОРМАЦИЯ

Каркас: хвойный массив, фанера, мдф

Посадочные подушки: пружины No-zag, эластичная техническая ткань

Наполнитель посадочных подушек: HR 35100 16см, синтепон 300g

Наполнитель посадочных подушек: HR 35150 16см, синтепон 300g

Наполнитель посадочных подушек с LUXUS: HR 35130 11см, синтепон 300g

Наполнитель посадочных подушек с EASY DELUXE: HR 35150 10см, синтепон 300g

Наполнитель спинки: мдф, внутренние подушки с холлофайбером

Наполнитель подлокотников:

K33 30N 3см + HS23 4см

K12-K28 E 30160 3см

Подспинные подушки съемные

СТАНДАРТНЫЕ НОЖКИ



402/6



401/6



орех



венге



натур.



белый



хром
(опц.)



промасл.
дуб (опц.)



черный
дуб (опц.)

СТАНДАРТНЫЕ НОЖКИ ДЛЯ ПОДЛОКОТНИКА K12



504/6



орех



венге



натур.



белый

ОПЦИОННЫЕ НОЖКИ



216/6



216/4



217/6



217/4



218/6



218/4



115/6



119/6





RELAX COLLECTION



AMIRAL

СОДЕРЖАНИЕ

ПРЯМЫЕ КОМПЛЕКТАЦИИ

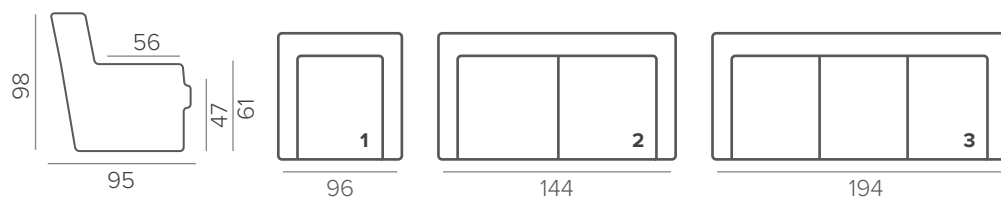

МОДУЛИ

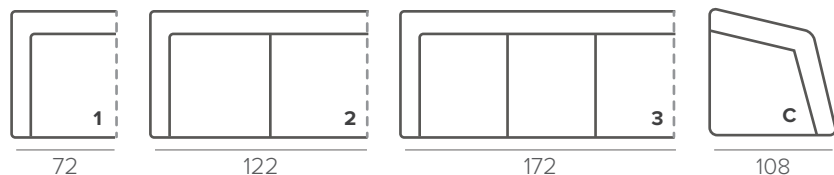

РЕКЛАЙНЕР



ТЕХНИЧЕСКАЯ ИНФОРМАЦИЯ

Каркас: хвойный массив, фанера, мдф

Посадочные подушки: пружины No-zag, неэластичная техническая ткань

Наполнитель посадочных подушек: EP 35150 10cm, синтепон 300g

Наполнитель спинки: резиновые ремни, EP 25125 5cm, niskassa внутренние подушки с холлофайбером, синтепон 300g

Наполнитель подлокотников: EP 25125 6cm, синтепон 300g

Подспинные подушки несъемные

СТАНДАРТНЫЕ НОЖКИ

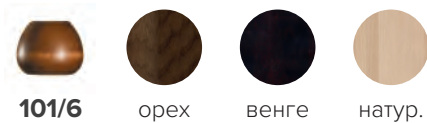

ОПЦИОННЫЕ НОЖКИ

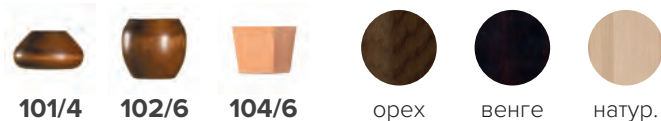

НАКЛАДКИ НА ПОДЛОКОТНИКИ





ARIA

ПРЯМЫЕ КОМПЛЕКТАЦИИ

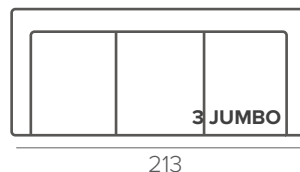
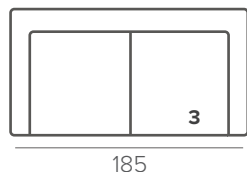
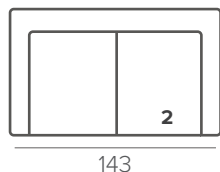
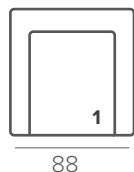
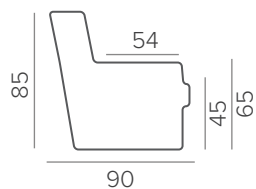

УГЛОВЫЕ КОМПЛЕКТАЦИИ

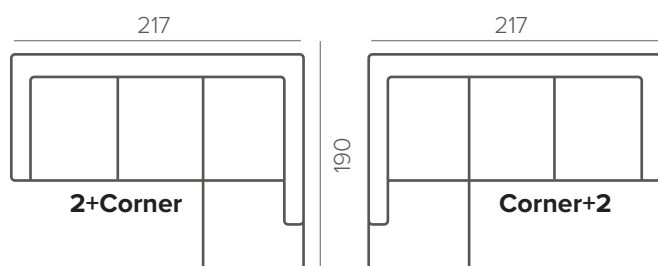

ТЕХНИЧЕСКАЯ ИНФОРМАЦИЯ

Каркас: хвойный массив, фанера, мдф

Подушки сиденья: пружины No-zag, войлок

Наполнитель подушек сиденья: HR 33140 11+2см, синтепон 300g

Наполнитель спинки: резиновые ремни, внутренние подушки с холлофайбером

Наполнитель подлокотников: E 23120 2см, синтепон 150g

Подспинные подушки: несъемные

СТАНДАРТНЫЕ НОЖКИ



129/15



орех



венге



натур.



ATLANTA



ПРЯМЫЕ КОМПЛЕКТАЦИИ БЕЗ МЕХАНИЗМА

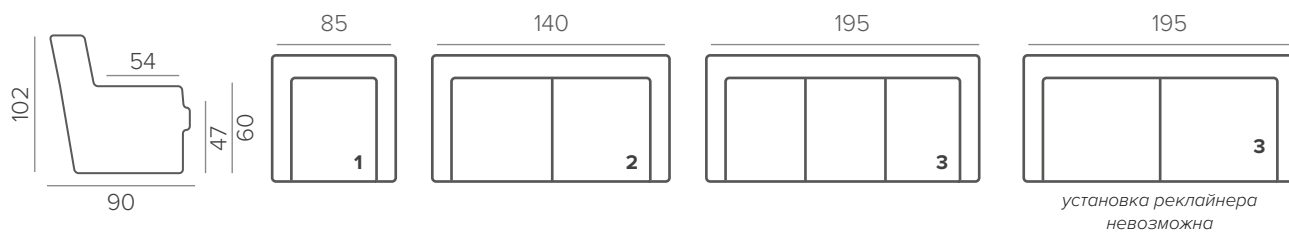

ПРЯМЫЕ КОМПЛЕКТАЦИИ С МЕХАНИЗМОМ

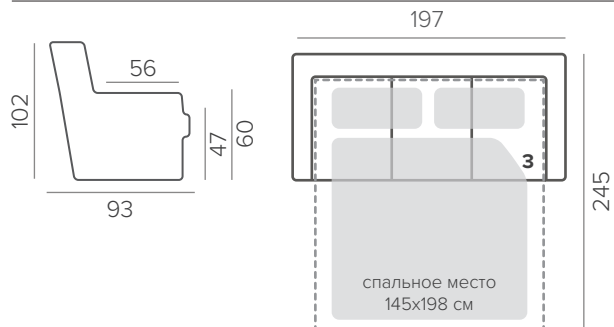

МОДУЛИ

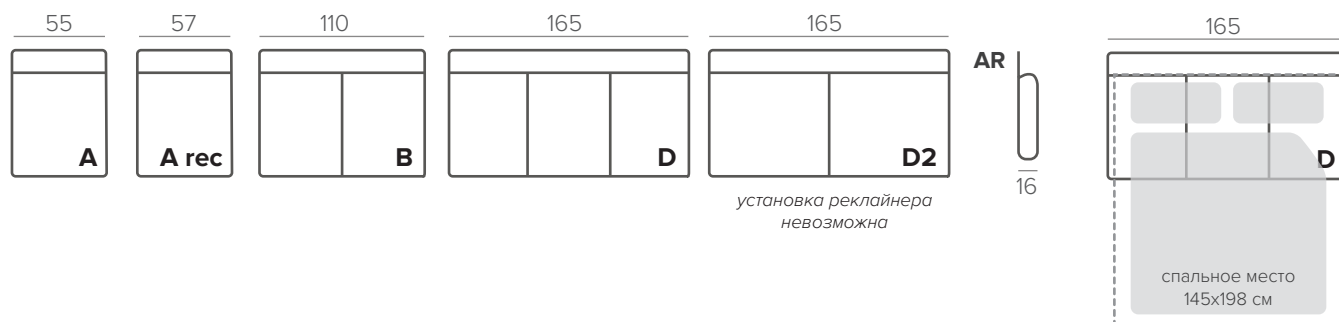

РЕКЛАЙНЕР

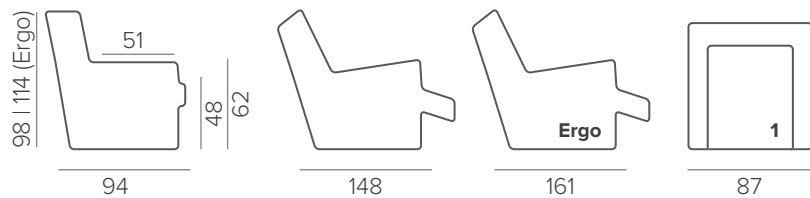



ТЕХНИЧЕСКАЯ ИНФОРМАЦИЯ

Каркас: хвойный массив, фанера, мдф

Наполнитель подушек сиденья: пружины NoZag (зиг-заг), техническая ткань, HR35100 мебельный поролон 14 см, синтепон 300 гр

Наполнитель спинки: прорезиненные ремни, подушки с холлофайбером (синтетическая вата)

Наполнитель подлокотника: HR25075 поролон 4 см, синтепон 300 гр.

Наполнитель подушек сиденья механизмом : HR35100 поролон 12 см, синтепон 300 гр

Механизм трансформации: AMERICAN BED (Американская раскладушка)

Подспинные подушки несъемные

СТАНДАРТНЫЕ НОЖКИ



104/6



орех



венге



натур.



DALBY

СОДЕРЖАНИЕ

РАЗМЕРЫ

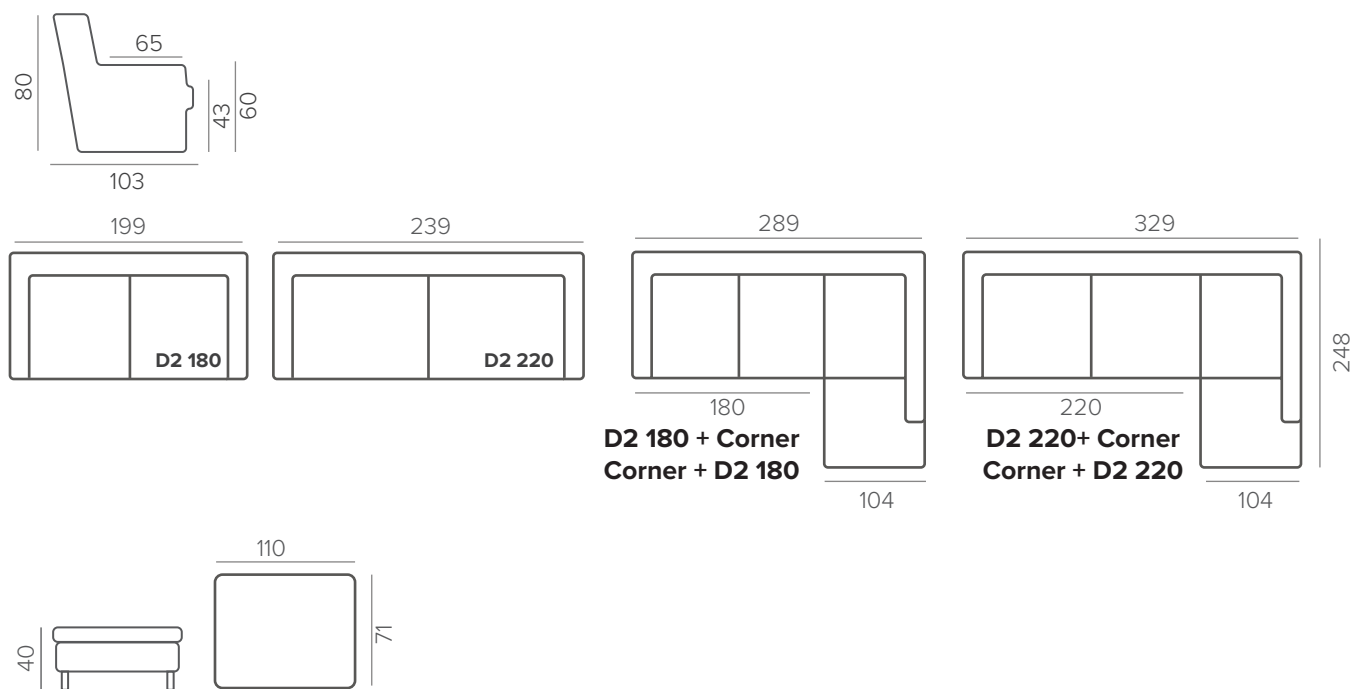

ТЕХНИЧЕСКАЯ ИНФОРМАЦИЯ

Каркас: хвойный массив, фанера, мдф
 Посадочные подушки: soft HR35100 foam
 Подушки спинки: съемные

СТАНДАРТНЫЕ НОЖКИ

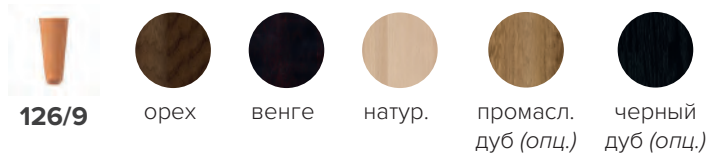

ОПЦИОННЫЕ НОЖКИ





FINNLANDIA

РАЗМЕРЫ

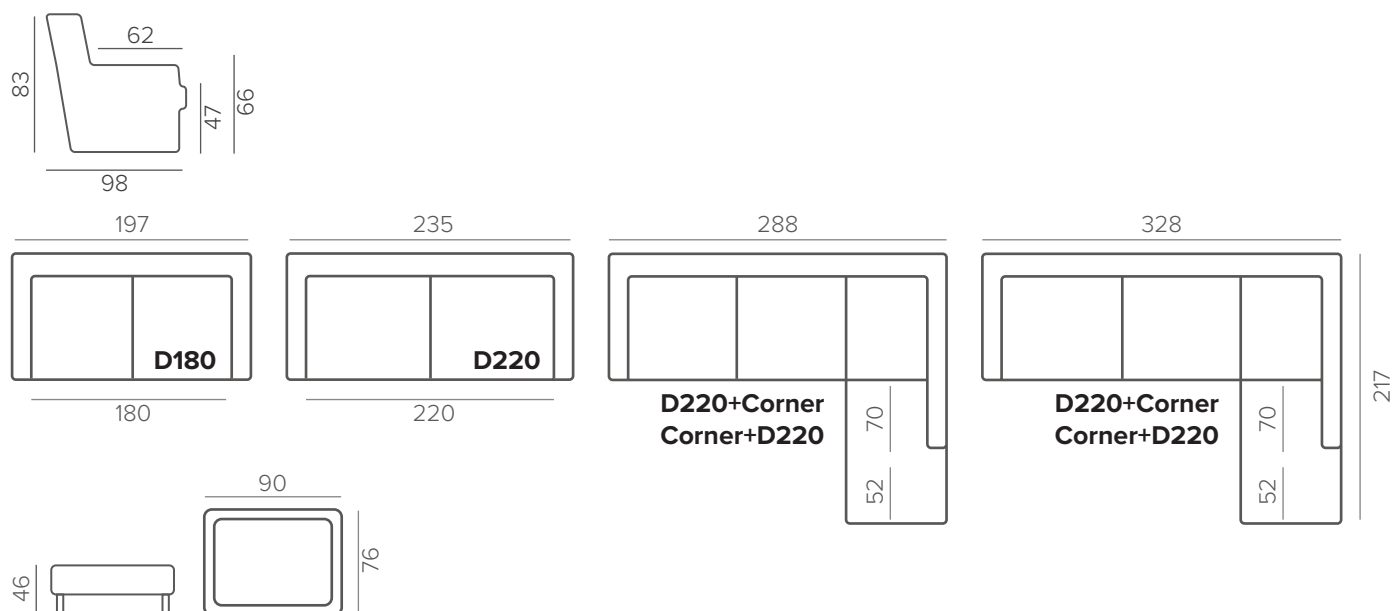

ТЕХНИЧЕСКАЯ ИНФОРМАЦИЯ

Каркас: хвойный массив, фанера, мдф

Посадочные подушки: soft HR35100 foam

Подушки спинки: съемные, крепятся к каркасу с помощью молнии

СТАНДАРТНЫЕ НОЖКИ



ОПЦИОННЫЕ НОЖКИ

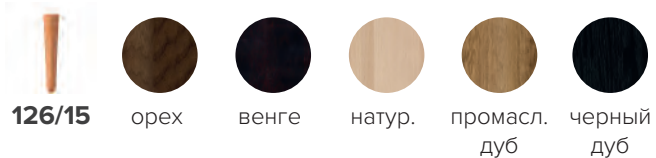



MONZA

СОДЕРЖАНИЕ

ПРЯМЫЕ КОМПЛЕКТАЦИИ БЕЗ МЕХАНИЗМА

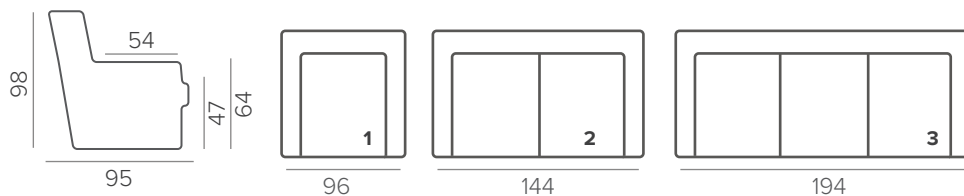

ПРЯМЫЕ КОМПЛЕКТАЦИИ С МЕХАНИЗМОМ

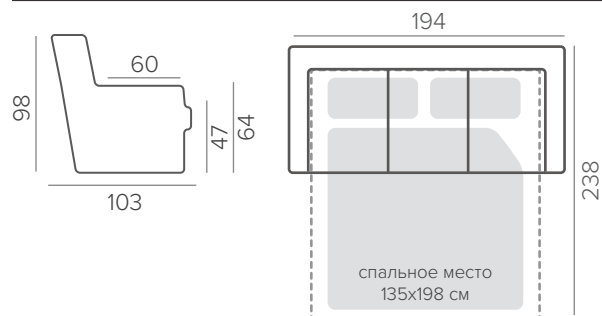

МОДУЛИ

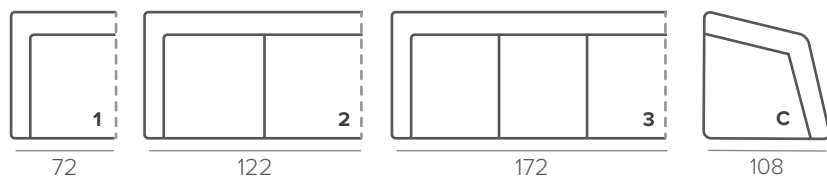

ТЕХНИЧЕСКАЯ ИНФОРМАЦИЯ

Каркас: хвойный массив, фанера, мдф

Посадочные подушки: пружины No-zag, неэластичная техническая ткань

Наполнитель посадочных подушек: HARD HR 35150 12см, синтепон 300g

Наполнитель посадочных подушек: SOFT HR 35100 12см, синтепон 300g

Наполнитель спинки: резиновые ремни, HARD EP 25125 6см, синтепон 300g

Наполнитель спинки: резиновые ремни, SOFT HR 25075 6см, синтепон 300g

Наполнитель подлокотников: EP 25125 5см, синтепон 150g

СТАНДАРТНЫЕ НОЖКИ

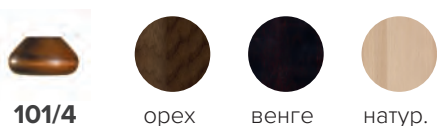

ОПЦИОННЫЕ НОЖКИ

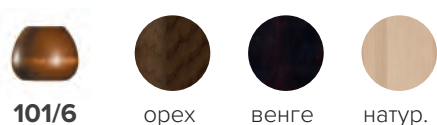



NIKLAS

СОДЕРЖАНИЕ

РАЗМЕРЫ

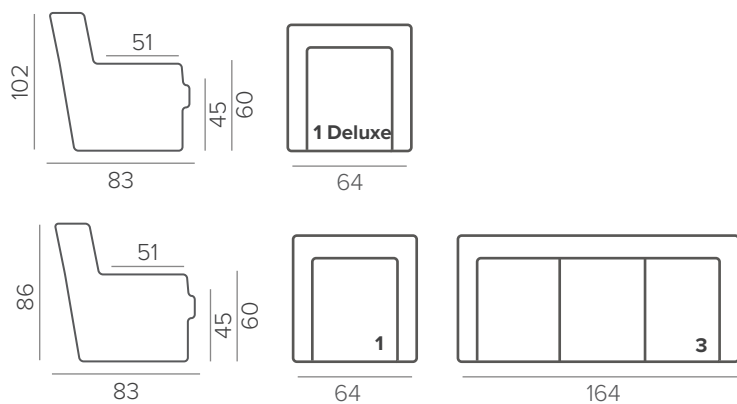

ТЕХНИЧЕСКАЯ ИНФОРМАЦИЯ

Каркас: хвойный массив, фанера, мдф

Посадочные подушки: пружины No-zag, эластичная техническая ткань

Наполнитель посадочных подушек: HR 35150 10см, синтепон 150g

Наполнитель спинки: резиновые ремни, E 30160 3см, синтепон 150g

Подспинные подушки несъемные

СТАНДАРТНЫЕ НОЖКИ



орех



венге



натур.



лак. дуб
(опц.)



OMAR

СОДЕРЖАНИЕ

РАЗМЕРЫ

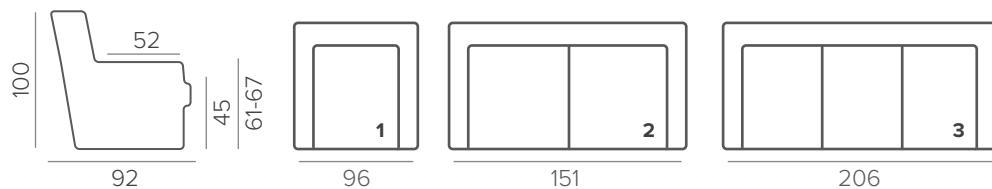

ТЕХНИЧЕСКАЯ ИНФОРМАЦИЯ

Каркас: хвойный массив, фанера, мдф

Посадочные подушки: пружины No-zag, неэластичная техническая ткань

Наполнитель посадочных подушек: medium HR 35130, синтепон 300g

Подспинные подушки несъемные

СТАНДАРТНЫЕ НОЖКИ



105/6



орех



венге



натур.



промасл.
дуб



PASADENA

СОДЕРЖАНИЕ



CAST

Peter Parker / Spidee-Man	TOM HOLLAND
Aunt May / Mayday	MICHAEL BEYON
Tony Stark / Iron Man	ROBERT DOWNEY JR.
Happy Hogan	JOHN FAVREAU
Pepper Potts	GWYNETH HUGHES
Mechanics	ZENYATA
Auntie Sue	TONY DANIEL
Flash	JACOB BATALON
Herman Schultz / Shocker II	LAURA MARIE
Anne Marie Wong	TONY BRVONDI
Ale	BOBBIE WOODES
Coco Wilson	TYNE DALY
Principal Morley	ARJAN VAN ATTEN
Ms. Waver	HANNAH BIRDS
Ms. Gargano	RENESE CHOI
Ms. Winters	SELIGER ET'AL
Ms. Hollings	ANNEKE BEE
Dr. Strange	MARCEL ERBE
Phiload Mason / The Illuminati	MICHAEL BEYON
Doc Ock	MICHAEL GOSLING
Wade Wilson	MICHAEL MANDO

ПРЯМЫЕ КОМПЛЕКТАЦИИ БЕЗ МЕХАНИЗМА

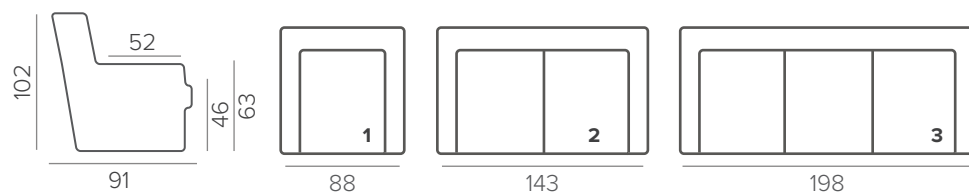

ПРЯМЫЕ КОМПЛЕКТАЦИИ С МЕХАНИЗМОМ МЖ (АМЕРИКАНСКАЯ РАСКЛАДУШКА)

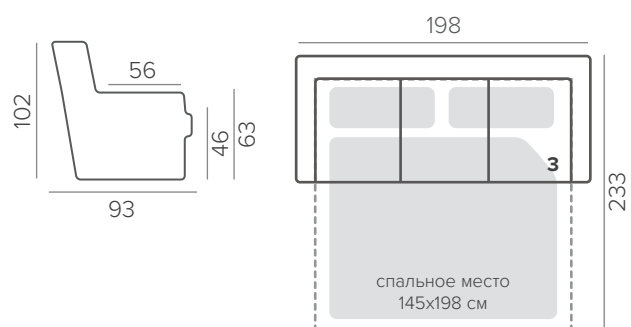

МОДУЛИ

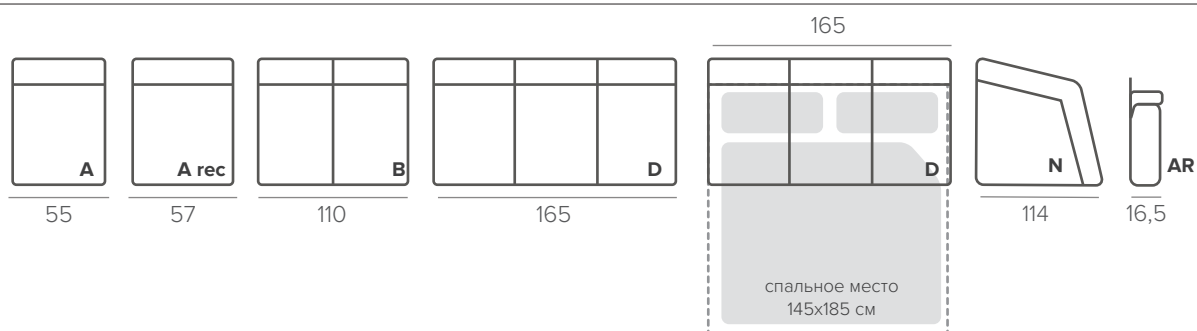

КРЕСЛО-РЕКЛАЙНЕР

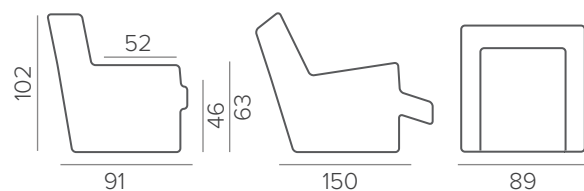

В любую комплектацию можно установить часть реклайнер.
Подробную информацию см. в разделе «РЕКЛАЙНЕРЫ».

ТЕХНИЧЕСКАЯ ИНФОРМАЦИЯ

Каркас: хвойный массив, фанера, мдф

Посадочные подушки: superior

Подушки спинки: резиновые ремни, внутренние подушки с холлофайбером

Механизм трансформации: MJ (Американская раскладушка)

Подспинные подушки: несъемные

СТАНДАРТНЫЕ НОЖКИ ДЛЯ КОМПЛЕКТАЦИЙ С МЕХАНИЗМОМ ТРАНСФОРМАЦИИ

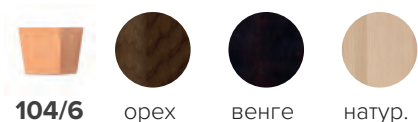

СТАНДАРТНЫЕ НОЖКИ ДЛЯ КОМПЛЕКТАЦИЙ БЕЗ МЕХАНИЗМА ТРАНСФОРМАЦИИ

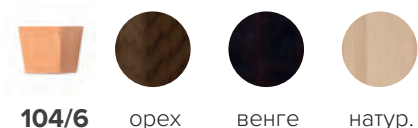



PLAZA

СОДЕРЖАНИЕ

РАЗМЕРЫ

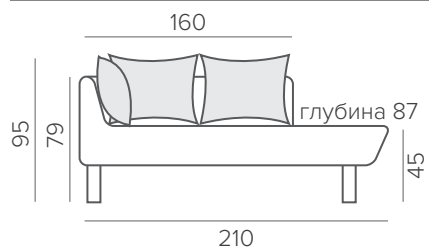

ТЕХНИЧЕСКАЯ ИНФОРМАЦИЯ

Каркас: хвойный массив, фанера, мдф

Посадочные подушки: HARD

Подушки спинки: съемные

СТАНДАРТНЫЕ НОЖКИ



23 см



лакир.
дуб



черный
дуб



SEASIDE

СОДЕРЖАНИЕ

РАЗМЕРЫ

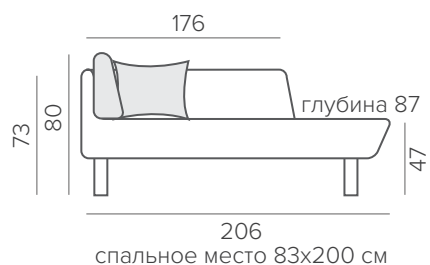

ТЕХНИЧЕСКАЯ ИНФОРМАЦИЯ

Каркас: хвойный массив, фанера, мдф

Посадочные подушки: пружины No-zag, эластичная техническая ткань

Наполнитель посадочных подушек: hard HR 35 150 14 см, синтепон 150g

Наполнитель подушек спинки: HR25070 22 см, синтепон 150 гр/м2

Подспинные подушки съемные

СТАНДАРТНЫЕ НОЖКИ



103/12



орех



венге



натур.

ОПЦИОННЫЕ НОЖКИ



127/12



орех



венге



натур.



промасл.
дуб (опц.)



черный
дуб (опц.)



SHERATON

СОДЕРЖАНИЕ

РАЗМЕРЫ

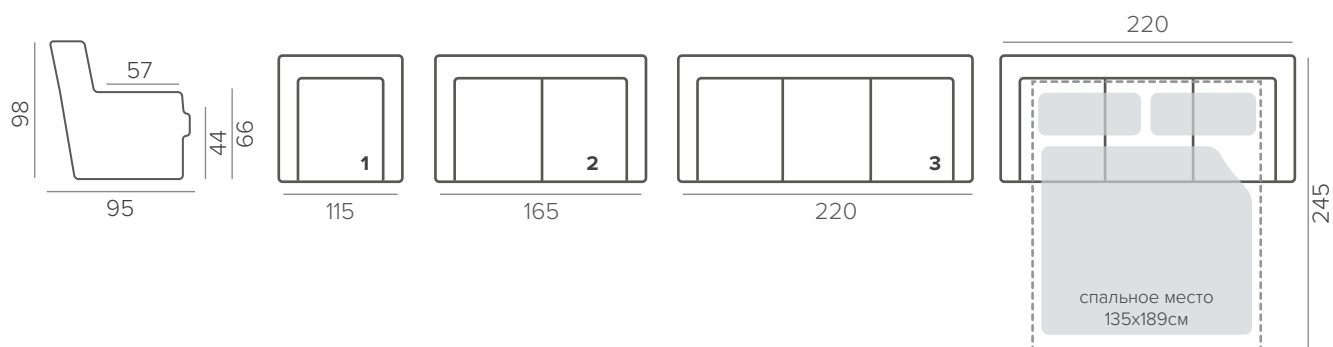

РЕКЛАЙНЕР

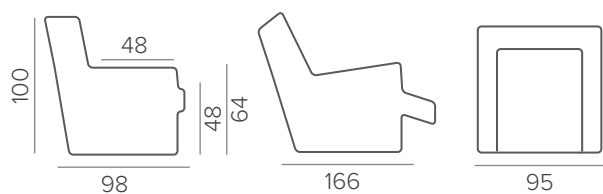

ТЕХНИЧЕСКАЯ ИНФОРМАЦИЯ

Каркас: хвойный массив, фанера, мдф

Посадочные подушки: пружины No-zag, эластичная техническая ткань

Наполнитель посадочных подушек: HR 35130 16см, синтепон 300g

Наполнитель спинки: резиновые ремни, внутренние подушки с холлофайбером

Наполнитель подлокотников: внутренние подушки с холлофайбером

Подспинные подушки несъемные

СТАНДАРТНЫЕ НОЖКИ

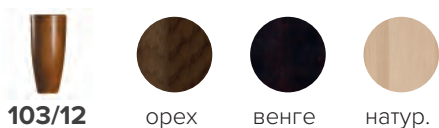

ОПЦИОННЫЕ НОЖКИ

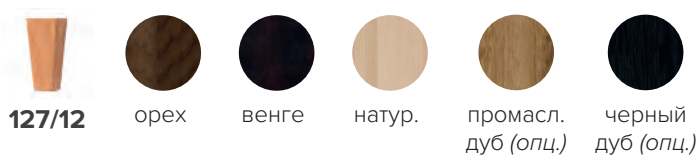



UNO

СОДЕРЖАНИЕ

РАЗМЕРЫ

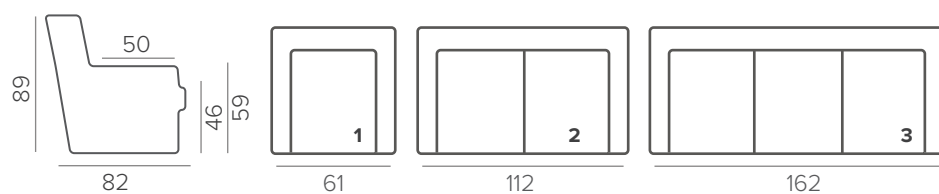

КРЕСЛО DELUXE

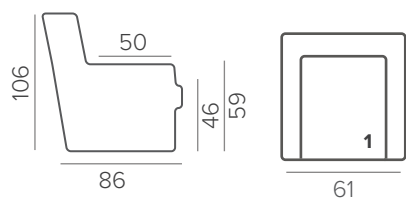

ПУФ

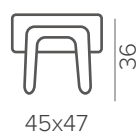

ТЕХНИЧЕСКАЯ ИНФОРМАЦИЯ

Каркас: хвойный массив, фанера, мдф

Посадочные подушки: пружины No-zag, эластичная техническая ткань

Наполнитель посадочных подушек: E 35180 12cm, синтепон 150g

Наполнитель спинки: резиновые ремни, E 30160 3cm, синтепон 150g

Подспинные подушки несъемные

СТАНДАРТНЫЕ НОЖКИ



орех



венге



натур.



белый



VIOLA

СОДЕРЖАНИЕ

РАЗМЕРЫ

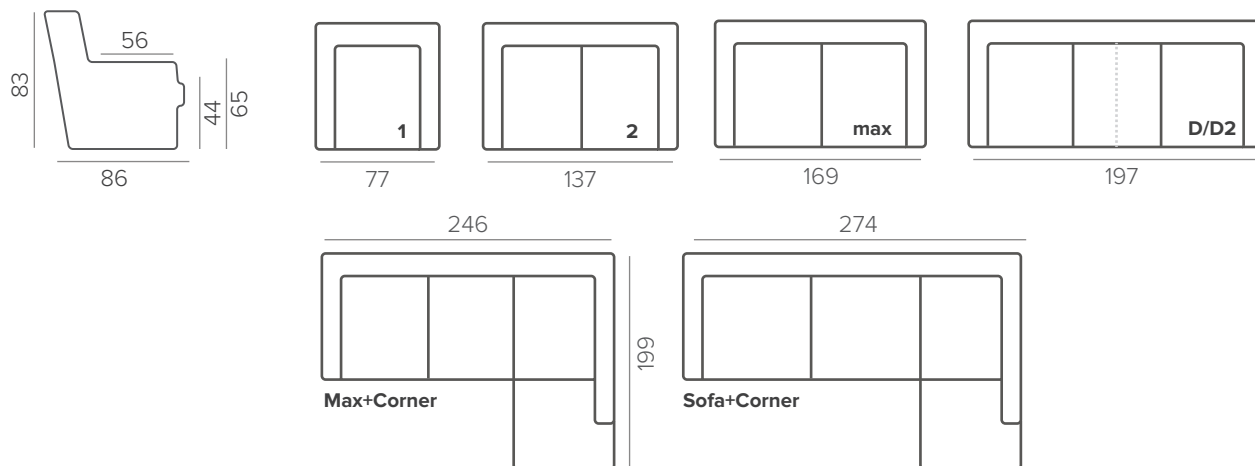

ТЕХНИЧЕСКАЯ ИНФОРМАЦИЯ

Каркас: хвойный массив, фанера, мдф

Посадочные подушки: пружины No-zag, эластичная техническая ткань

Наполнитель посадочных подушек: HR35100, синтепон 300g

Подспинные подушки съемные

СТАНДАРТНЫЕ НОЖКИ

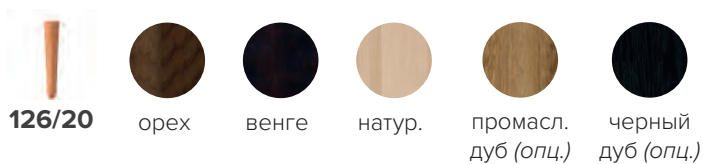



YSTAD

СОДЕРЖАНИЕ

РАЗМЕРЫ

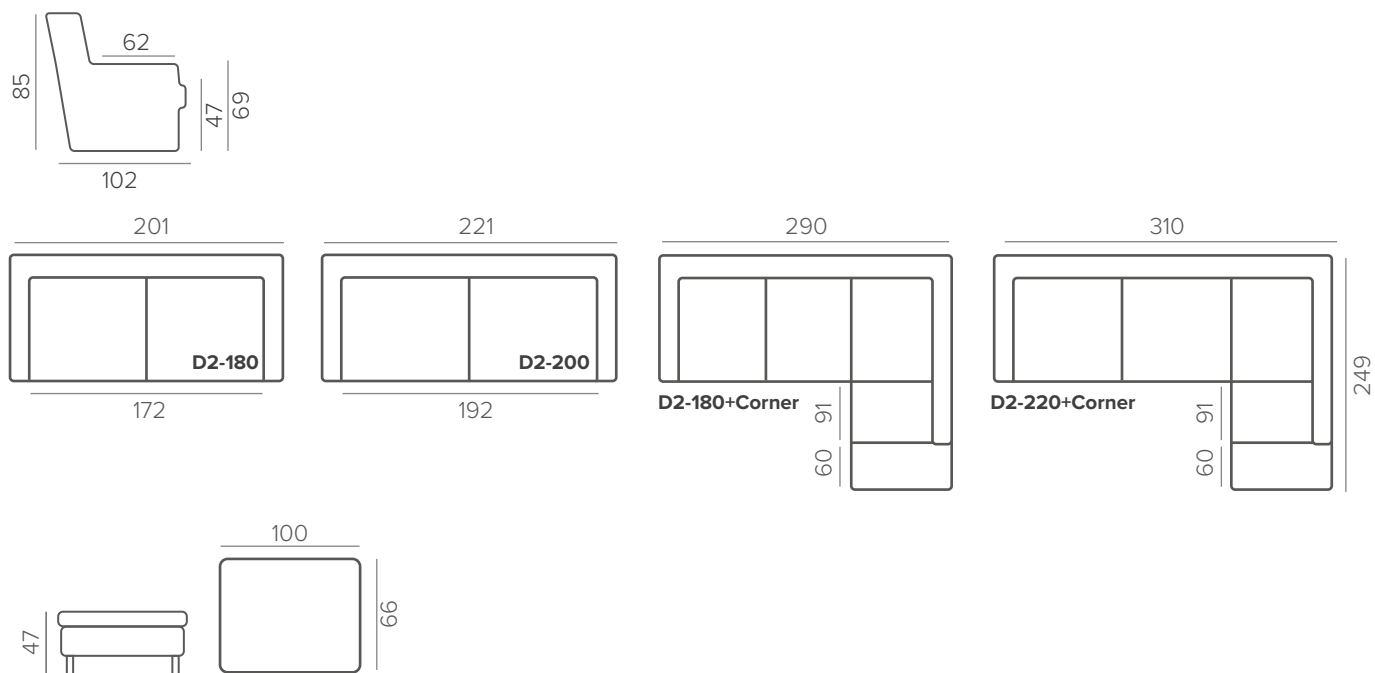

ТЕХНИЧЕСКАЯ ИНФОРМАЦИЯ

Каркас: хвойный массив, фанера, мдф

Посадочные подушки: пружины No-zag, эластичная техническая ткань

Наполнитель посадочных подушек: soft HR35 100, синтепон 300g

Подспинные подушки несъемные

СТАНДАРТНЫЕ НОЖКИ



ОПЦИОННЫЕ НОЖКИ

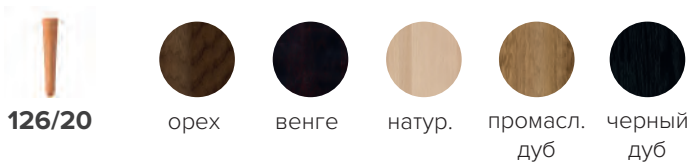



CHAIRS RECLINERS



AMIRAL

РАЗМЕРЫ

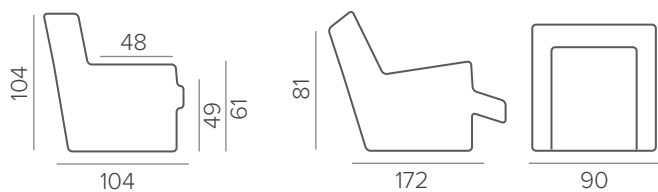

ТЕХНИЧЕСКАЯ ИНФОРМАЦИЯ

Каркас: хвойный массив, фанера, мдф

Наполнитель посадочных подушек: EP 35150 10см, синтепон 300g

Наполнитель подлокотников: EP 25125 6см, синтепон 300g

ОПЦИИ РЕКЛАЙНЕРА

Механический реклайнер можно укомплектовать кнопкой или рычагом.

Реклайнер можно укомплектовать механизмом качения GLIDER и механизмом качение+вращение GLIDER SWIVEL.

В механический реклайнер можно установить опцию GLIDER LOCK (блокировка качения).

Механизм GLIDER можно заказать как с кнопкой, так и с рычагом.

Для механизмов с электроприводом можно заказать металлическую сенсорную кнопку TOUCH.

Основание реклайнера и рычаг можно выполнить в цвете стали.

НАКЛАДКИ НА ПОДЛОКОТНИКИ



орех



венге



натур.



ANTON

СОДЕРЖАНИЕ

РАЗМЕРЫ

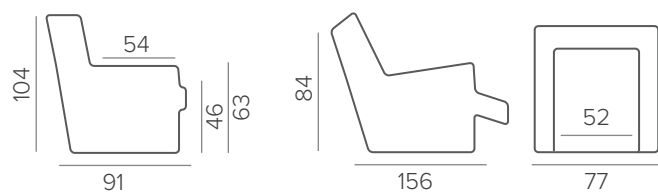

ТЕХНИЧЕСКАЯ ИНФОРМАЦИЯ

Каркас: хвойный массив, фанера, мдф

Наполнитель подушки сиденья: EP 35150 (жесткий)

Мах нагрузка 120 кг.

ОПЦИИ РЕКЛАЙНЕРА

Механический реклайнер можно укомплектовать кнопкой или рычагом.

Реклайнер можно укомплектовать механизмом качения GLIDER и механизмом качение+вращение GLIDER SWIVEL.

Механизм GLIDER можно заказать как с кнопкой, так и с рычагом.

Для механизмов с электроприводом можно заказать металлическую сенсорную кнопку TOUCH.

Основание реклайнера и рычаг можно выполнить в цвете стали.



ATLANTA

СОДЕРЖАНИЕ

РАЗМЕРЫ

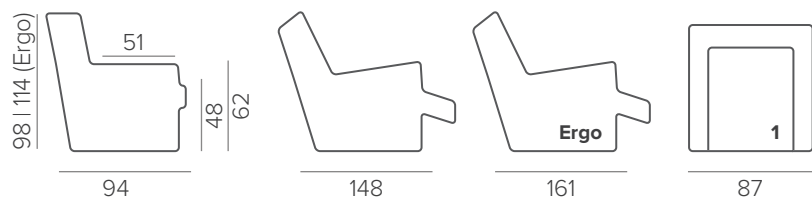

ТЕХНИЧЕСКАЯ ИНФОРМАЦИЯ

Каркас: хвойный массив, фанера, мдф

Наполнитель посадочных подушек: HR 35100 10см, синтепон 300g

Наполнитель посадочных подушек: SUPERIOR, синтепон 300g (опц.)

Наполнитель спинки: резиновые ремни, внутренние подушки с холлофайбером

Наполнитель подлокотников: HR 25075 4см, синтепон 300g

Подголовник: стандартный или ERGO

Мах нагрузка 120 кг.

ОПЦИИ РЕКЛАЙНЕРА

Механический реклайнер можно укомплектовать кнопкой или рычагом.

Реклайнер можно укомплектовать механизмом качения GLIDER и механизмом качение+вращение GLIDER SWIVEL.

Механизм GLIDER можно заказать как с кнопкой, так и с рычагом.

Для реклайнеров с механизмом GLIDER SWIVEL можно установить опцию блокировки GLIDER LOCK.

Для механизмов с электроприводом можно заказать металлическую сенсорную кнопку TOUCH.

Основание реклайнера и рычаг можно выполнить в цвете стали.

СТАНДАРТНЫЕ НОЖКИ



104/6



орех



венге



натур.



COMFORTO

РАЗМЕРЫ

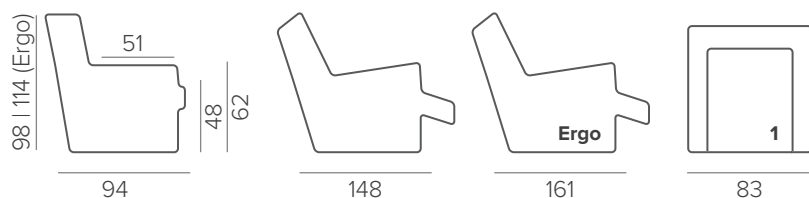

ТЕХНИЧЕСКАЯ ИНФОРМАЦИЯ

Каркас: хвойный массив, фанера, мдф

Наполнитель посадочных подушек: HR 35100 10см, синтепон 300g

Наполнитель посадочных подушек: SUPERIOR, синтепон 300g (опц.)

Наполнитель спинки: резиновые ремни, внутренние подушки с холлофайбером

Наполнитель подлокотников: E 23120 2см, синтепон 150g

Подголовник: стандартный или ERGO

Мах нагрузка 120 кг.

ОПЦИИ РЕКЛАЙНЕРА

Механический реклайнер можно укомплектовать кнопкой или рычагом.

Реклайнер можно укомплектовать механизмом качения GLIDER и механизмом качение+вращение GLIDER SWIVEL.

Механизм GLIDER можно заказать как с кнопкой, так и с рычагом.

Для реклайнеров с механизмом GLIDER SWIVEL можно установить опцию блокировки GLIDER LOCK.

Для механизмов с электроприводом можно заказать металлическую сенсорную кнопку TOUCH.

Основание реклайнера и рычаг можно выполнить в цвете стали.

СТАНДАРТНЫЕ НОЖКИ



104/6



орех



венге



натур.



ELINA

СОДЕРЖАНИЕ

КРЕСЛО С ПУФОМ

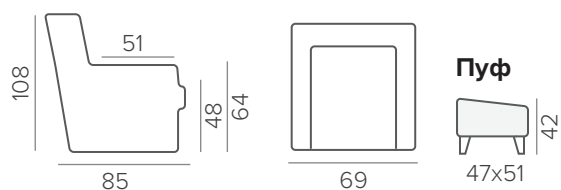

ТЕХНИЧЕСКАЯ ИНФОРМАЦИЯ

Каркас: хвойный массив, фанера, мдф

Наполнитель посадочных подушек: HR 35150 12см, синтепон 150g

Наполнитель спинки: резиновые ремни, E 30160 3см, синтепон 150g

Наполнитель подлокотников: E 12120 2см, синтепон 150g

Подспинные подушки несъемные

СТАНДАРТНЫЕ НОЖКИ ДЛЯ КРЕСЛА

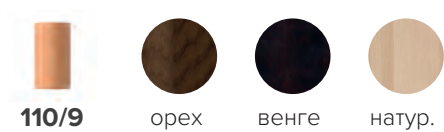

СТАНДАРТНЫЕ НОЖКИ ДЛЯ РЕКЛАЙНЕРА

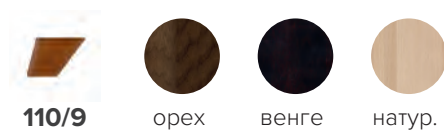

ОПЦИОННЫЕ НОЖКИ ДЛЯ КРЕСЛА

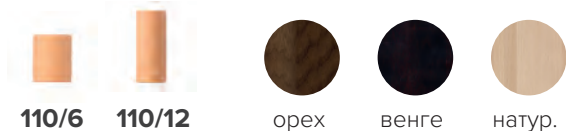



ERGO

СОДЕРЖАНИЕ

РАЗМЕРЫ

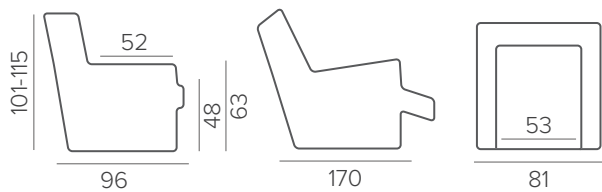

ТЕХНИЧЕСКАЯ ИНФОРМАЦИЯ

Каркас: хвойный массив, фанера, мдф

Наполнитель посадочных подушек: medium? superior (опц.)

Подголовник: только ERGO

Мах нагрузка 120 кг.

ОПЦИИ РЕКЛАЙНЕРА

Механический реклайнер можно укомплектовать кнопкой или рычагом.

Реклайнер можно укомплектовать механизмом качения GLIDER и механизмом качение+вращение GLIDER SWIVEL.

Механизм GLIDER можно заказать как с кнопкой, так и с рычагом.

Для реклайнеров с механизмом GLIDER SWIVEL можно установить опцию блокировки GLIDER LOCK.

Для механизмов с электроприводом можно заказать металлическую сенсорную кнопку TOUCH.

Рычаг можно выполнить в цвете стали.



GENT

СОДЕРЖАНИЕ

КРЕСЛО С ПУФОМ

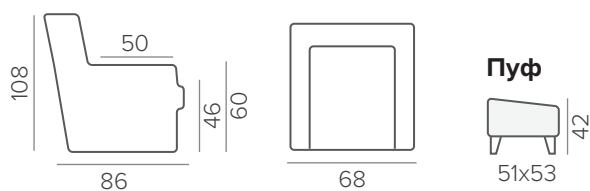

РЕКЛАЙНЕР

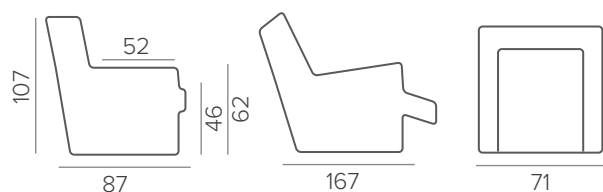

ТЕХНИЧЕСКАЯ ИНФОРМАЦИЯ

КРЕСЛО

Каркас: хвойный массив, фанера, мдф

Наполнитель посадочных подушек: E35180 поролон 12,5 см, синтепон 150 гр

Наполнитель спинки: прорезиненные ремни, 30N поролон 3 см, синтепон 150 гр

Наполнитель подлокотников: E30160 поролон 2 см, синтепон 150 гр

РЕКЛАЙНЕР

Каркас: хвойный массив, фанера, мдф

Наполнитель посадочных подушек: HR35150 поролон 12,5 см, синтепон 150 гр

Наполнитель спинки: прорезиненные ремни, 30N поролон 3 см, синтепон 150 гр

Наполнитель подлокотников: E30160 поролон 2 см, синтепон 150 гр

СТАНДАРТНЫЕ НОЖКИ ДЛЯ КРЕСЛА

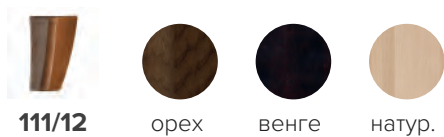

ОПЦИОННЫЕ НОЖКИ ДЛЯ КРЕСЛА

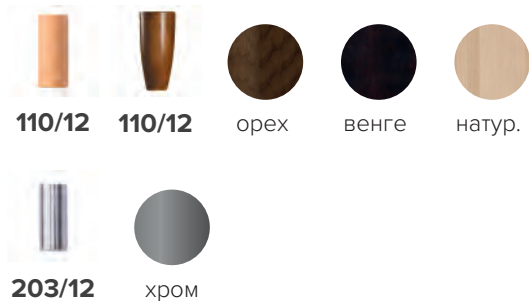



HARMONY

СОДЕРЖАНИЕ

РАЗМЕРЫ

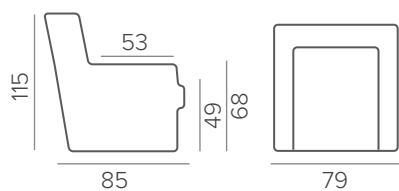

ТЕХНИЧЕСКАЯ ИНФОРМАЦИЯ

Каркас: хвойный массив, фанера, мдф

Наполнитель посадочных подушек: HR35130 поролон 12 см, синтепон 300 гр

Наполнитель спинки: EP25125 поролон 6 см, синтепон 300 гр

Наполнитель подлокотников: D55320 поролон 2 см, синтепон 150 гр

Подспинные подушки несъемные

Мах. нагрузка 120 кг.



LIZA

СОДЕРЖАНИЕ

РАЗМЕРЫ

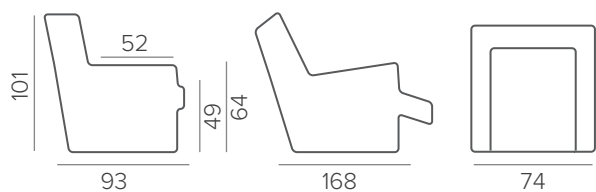

ТЕХНИЧЕСКАЯ ИНФОРМАЦИЯ

Каркас: хвойный массив, фанера, мдф

Наполнитель посадочных подушек: medium

Мах. нагрузка 120 кг.

ОПЦИИ РЕКЛАЙНЕРА

Механический реклайнер можно укомплектовать кнопкой или рычагом.

Реклайнер можно укомплектовать механизмом качения GLIDER и механизмом качение+вращение GLIDER SWIVEL.

Механизм GLIDER можно заказать как с кнопкой, так и с рычагом.

Для механизмов с электроприводом можно заказать металлическую сенсорную кнопку TOUCH.

Основание реклайнера и рычаг можно выполнить в цвете стали.



LUMO

СОДЕРЖАНИЕ

РАЗМЕРЫ

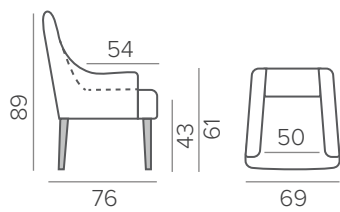

НОЖКИ



лакир.
дуб



черный
дуб



MONIKA

СОДЕРЖАНИЕ

РАЗМЕРЫ

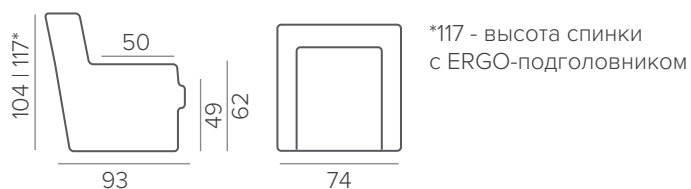

ТЕХНИЧЕСКАЯ ИНФОРМАЦИЯ

Каркас: хвойный массив, фанера, мдф

Наполнитель посадочных подушек: HR 35100 12cm, синтепон 300g

Наполнитель спинки: резиновые ремни, HR 25075 10cm + HS23 4cm, синтепон 300g

Наполнитель подлокотников: D 55320 3cm, синтепон 150g

Подспинные подушки несъемные

Мах. нагрузка 120 кг.

ОПЦИИ РЕКЛАЙНЕРА

Механический реклайнер можно укомплектовать кнопкой или рычагом.

Реклайнер можно укомплектовать механизмом качения GLIDER и механизмом качение+вращение GLIDER SWIVEL.

Механизм GLIDER можно заказать как с кнопкой, так и с рычагом.

Реклайнер можно укомплектовать механизмом с электроприводом или аккумулятором.

Для механизмов с электроприводом можно заказать металлическую сенсорную кнопку TOUCH.

Основание реклайнера и рычаг можно выполнить в цвете стали.



MONTE

СОДЕРЖАНИЕ

РАЗМЕРЫ

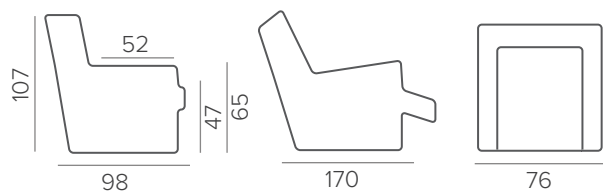

ТЕХНИЧЕСКАЯ ИНФОРМАЦИЯ

Каркас: хвойный массив, фанера, мдф

Наполнитель посадочных подушек: HR 35130 12см, синтепон 300g

Наполнитель посадочных подушек: SUPERIOR, синтепон 300g

Наполнитель спинки: резиновые ремни, HR 25075 11см + HS23 12см, синтепон 300g

Наполнитель подлокотников: E30160 2см, синтепон 150g

Подспинные подушки несъемные

Мах. нагрузка 120 кг.

ОПЦИИ РЕКЛАЙНЕРА

Механический реклайнер можно укомплектовать кнопкой или рычагом.

Реклайнер можно укомплектовать механизмом качения GLIDER и механизмом качение+вращение GLIDER SWIVEL.

Механизм GLIDER можно заказать как с кнопкой, так и с рычагом.

Реклайнер можно укомплектовать механизмом с электроприводом или аккумулятором.

Для механизмов с электроприводом можно заказать металлическую сенсорную кнопку TOUCH.

Основание реклайнера и рычаг можно выполнить в цвете стали.

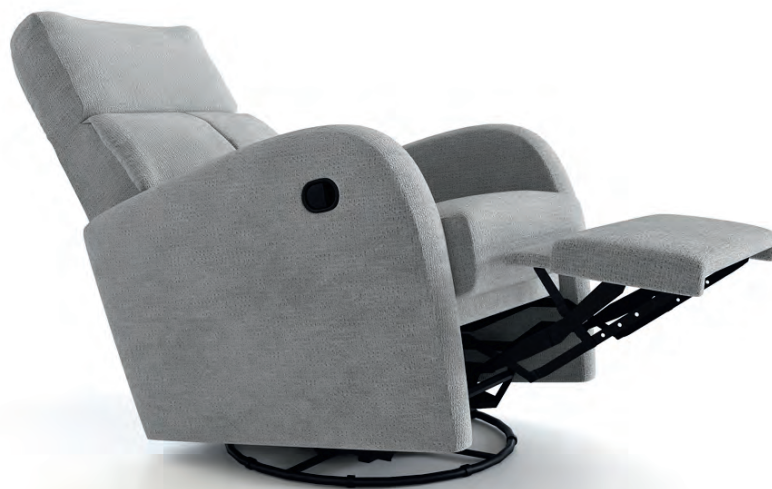

OPTIM

СОДЕРЖАНИЕ

РАЗМЕРЫ

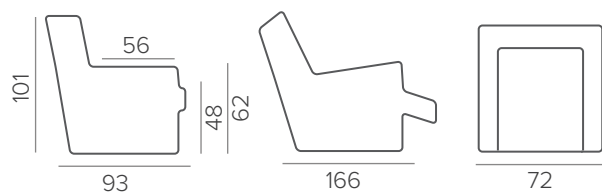

ТЕХНИЧЕСКАЯ ИНФОРМАЦИЯ

Каркас: хвойный массив, фанера, мдф

Наполнитель посадочных подушек: HR 35130 12cm, синтепон 300g

Наполнитель посадочных подушек: SUPERIOR, синтепон 300g

Наполнитель спинки: резиновые ремни, HR 25075 11cm + HS23 12cm, синтепон 300g

Наполнитель подлокотников: E30160 2cm, синтепон 150g

Подспинные подушки несъемные

Мах. нагрузка 120 кг.

ОПЦИИ РЕКЛАЙНЕРА

Механический реклайнер можно укомплектовать кнопкой или рычагом.

Реклайнер можно укомплектовать механизмом качения GLIDER и механизмом качение+вращение GLIDER SWIVEL.

Механизм GLIDER можно заказать как с кнопкой, так и с рычагом.

Реклайнер можно укомплектовать механизмом с электроприводом или аккумулятором.

Для механизмов с электроприводом можно заказать металлическую сенсорную кнопку TOUCH.

Основание реклайнера и рычаг можно выполнить в цвете стали.



OTTO

СОДЕРЖАНИЕ

РАЗМЕРЫ

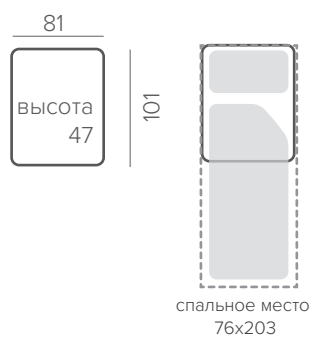

ТЕХНИЧЕСКАЯ ИНФОРМАЦИЯ

Каркас: хвойный массив, фанера, мдф

Наполнитель: HR35100 soft

СТАНДАРТНЫЕ НОЖКИ



301/2



черный



PASADENA

СОДЕРЖАНИЕ

РАЗМЕРЫ

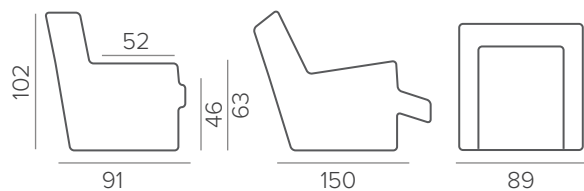

ТЕХНИЧЕСКАЯ ИНФОРМАЦИЯ

Каркас: хвойный массив, фанера, мдф

Наполнитель посадочных подушек: HR 35130 12см, синтепон 300g

Наполнитель посадочных подушек: SUPERIOR, синтепон 300g (опц.)

Наполнитель спинки: резиновые ремни, внутренние подушки с холлофайбером

Наполнитель подлокотников: HR 25075 6см, синтепон 300g

Мах нагрузка 120 кг.

ОПЦИИ РЕКЛАЙНЕРА

Механический реклайнер можно укомплектовать кнопкой или рычагом.

Реклайнер можно укомплектовать механизмом качения GLIDER и механизмом качение+вращение GLIDER SWIVEL.

Механизм GLIDER можно заказать как с кнопкой, так и с рычагом.

Для реклайнеров с механизмом GLIDER SWIVEL можно установить опцию блокировки GLIDER LOCK.

Для механизмов с электроприводом можно заказать металлическую сенсорную кнопку TOUCH.

Основание реклайнера и рычаг можно выполнить в цвете стали.

СТАНДАРТНЫЕ НОЖКИ



104/6



орех



венге



натур.



QUATRO

СОДЕРЖАНИЕ

РАЗМЕРЫ

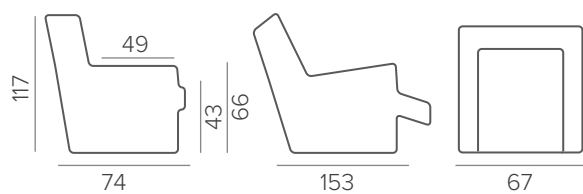

ТЕХНИЧЕСКАЯ ИНФОРМАЦИЯ

Каркас: хвойный массив, фанера, мдф

Наполнитель посадочных подушек: SUPERIOR, синтепон 300g

Наполнитель спинки: мдф, EP 25125 6cm, синтепон 300g

Наполнитель подлокотников: E 23120 2cm, синтепон 150g

Подспинные подушки несъемные

Мах нагрузка 120 кг.

ОПЦИИ РЕКЛАЙНЕРА

Механизм реклайнера только с электроприводом.



REGALIA

СОДЕРЖАНИЕ

РАЗМЕРЫ

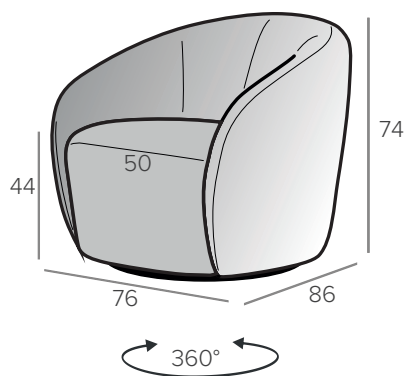

ТЕХНИЧЕСКАЯ ИНФОРМАЦИЯ

Каркас: хвойный массив, фанера, мдф

Наполнитель: hard HR35150

Механизм: поворотный

Подушки спинки: не съёмные



ROLLED

СОДЕРЖАНИЕ

РАЗМЕРЫ

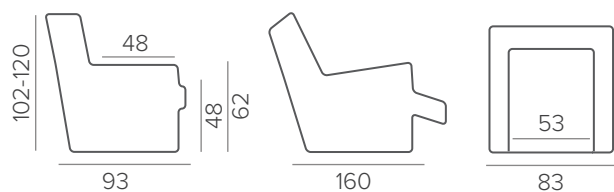

ТЕХНИЧЕСКАЯ ИНФОРМАЦИЯ

Каркас: хвойный массив, фанера, мдф

Наполнитель посадочных подушек: medium HR 35 100, 300 g синтепон

Основание: круг из МДФ, окрашенный в черный

Подспинные подушки: несъемные

Подголовник: стандартный или ERGO

Мах нагрузка 120 кг.

ОПЦИИ РЕКЛАЙНЕРА

Механический реклайнер можно укомплектовать кнопкой или рычагом.

Реклайнер можно укомплектовать механизмом качения GLIDER и механизмом качение+вращение GLIDER SWIVEL.

Механизм GLIDER можно заказать как с кнопкой, так и с рычагом.

Для механизмов с электроприводом можно заказать металлическую сенсорную кнопку TOUCH.

Основание реклайнера и рычаг можно выполнить в цвете стали.



SHERATON

СОДЕРЖАНИЕ

РАЗМЕРЫ

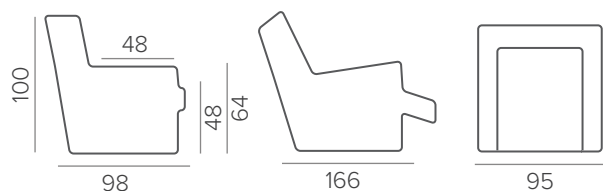

ТЕХНИЧЕСКАЯ ИНФОРМАЦИЯ

Каркас: хвойный массив, фанера, мдф

Наполнитель посадочных подушек: HR 35130 12cm, синтепон 300g (medium) или superior (опц.)

Наполнитель спинки: резиновые ремни, внутренние подушки с холлофайбером

Наполнитель подлокотников: внутренние подушки с холлофайбером

Мах нагрузка 120 кг.

ОПЦИИ РЕКЛАЙНЕРА

Механический реклайнер можно укомплектовать кнопкой или рычагом.

Реклайнер можно укомплектовать механизмом качения GLIDER и механизмом качение+вращение GLIDER SWIVEL.

Механизм GLIDER можно заказать как с кнопкой, так и с рычагом.

Для реклайнеров с механизмом GLIDER SWIVEL можно установить опцию блокировки GLIDER LOCK.

Для механизмов с электроприводом можно заказать металлическую сенсорную кнопку TOUCH.

Основание реклайнера и рычаг можно выполнить в цвете стали.



SLOPED

РАЗМЕРЫ

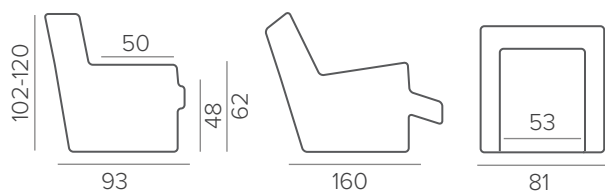

ТЕХНИЧЕСКАЯ ИНФОРМАЦИЯ

Каркас: хвойный массив, фанера, мдф

Наполнитель посадочных подушек: medium HR 35 100, 300 g синтепон

Основание: круг из МДФ, окрашенный в черный

Подспинные подушки: несъемные

Мах нагрузка 120 кг.

ОПЦИИ РЕКЛАЙНЕРА

Механический реклайнер можно укомплектовать кнопкой или рычагом.

Реклайнер можно укомплектовать механизмом качения GLIDER и механизмом качение+вращение GLIDER SWIVEL.

Механизм GLIDER можно заказать как с кнопкой, так и с рычагом.

Реклайнер можно укомплектовать механизмом с электроприводом или аккумулятором.

Для реклайнеров с механизмом GLIDER SWIVEL можно установить опцию блокировки GLIDER LOCK.

Для механизмов с электроприводом можно заказать металлическую сенсорную кнопку TOUCH.

Основание реклайнера и рычаг можно выполнить в цвете стали.



TRACK

СОДЕРЖАНИЕ

РАЗМЕРЫ

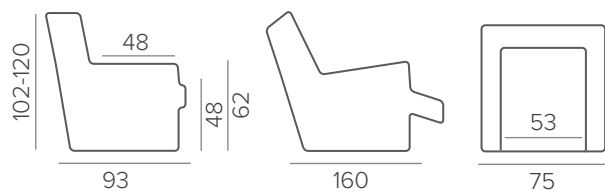

ТЕХНИЧЕСКАЯ ИНФОРМАЦИЯ

Каркас: хвойный массив, фанера, мдф

Наполнитель посадочных подушек: medium HR 35 100, 300 г синтепон

Основание: круг из МДФ, окрашенный в черный

Подспинные подушки: несъемные

Мах нагрузка 120 кг.

ОПЦИИ РЕКЛАЙНЕРА

Механический реклайнер можно укомплектовать кнопкой или рычагом.

Реклайнер можно укомплектовать механизмом качения GLIDER и механизмом качение+вращение GLIDER SWIVEL.

Механизм GLIDER можно заказать как с кнопкой, так и с рычагом.

Реклайнер можно укомплектовать механизмом с электроприводом или аккумулятором.

Для реклайнеров с механизмом GLIDER SWIVEL можно установить опцию блокировки GLIDER LOCK.

Основание реклайнера и рычаг можно выполнить в цвете стали.

В механической версии есть специальная ручка между сиденьем и подлокотником. Электрический вариант открывается при помощи пластиковой черной кнопки.



VIIVI

СОДЕРЖАНИЕ

КРЕСЛО

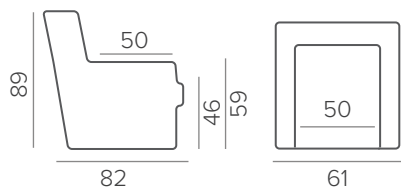

КРЕСЛО-КАЧАЛКА

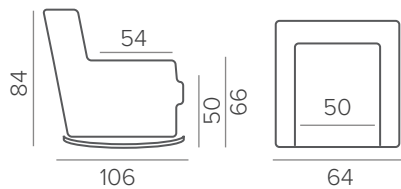

ТЕХНИЧЕСКАЯ ИНФОРМАЦИЯ

Каркас: хвойный массив, фанера, мдф

Наполнитель посадочных подушек: medium

Подушки спинки: несъемные

НОЖКИ



орех



венге



натур.



белый



WAGNER

СОДЕРЖАНИЕ

КРЕСЛО

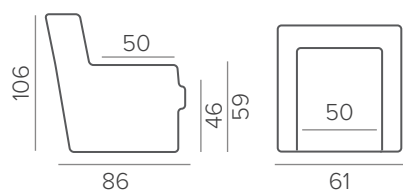

КРЕСЛО-КАЧАЛКА

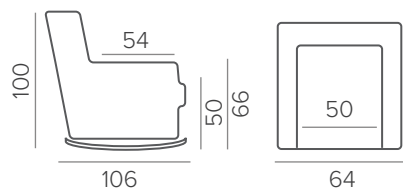

ПУФ

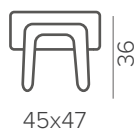

ТЕХНИЧЕСКАЯ ИНФОРМАЦИЯ

Каркас: хвойный массив, фанера, мдф

Наполнитель посадочных подушек: medium

Подушки спинки: несъемные

НОЖКИ



орех



венге



натур.



белый



WELTED

СОДЕРЖАНИЕ

КРЕСЛО

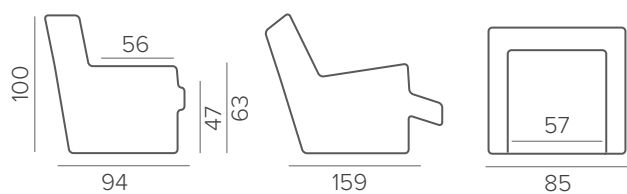

ТЕХНИЧЕСКАЯ ИНФОРМАЦИЯ

Каркас: хвойный массив, фанера, мдф

Наполнитель посадочных подушек: medium HR 35 100, 300 г синтепон

Основание: круг из МДФ, окрашенный в черный

Подголовник: стандартный или ERGO

Подспинные подушки несъемные

Мах нагрузка 120 кг.

ОПЦИИ РЕКЛАЙНЕРА

Механический реклайнер можно укомплектовать кнопкой или рычагом.

Реклайнер можно укомплектовать механизмом качения GLIDER и механизмом качение+вращение GLIDER SWIVEL.

Механизм GLIDER можно заказать как с кнопкой, так и с рычагом.

Реклайнер можно укомплектовать механизмом с электроприводом или аккумулятором.

Основание реклайнера и рычаг можно выполнить в цвете стали.

В механической версии есть специальная ручка между сиденьем и подлокотником. Электрический вариант открывается при помощи пластиковой черной кнопки.



ADD ONS ACCESSORIES



FUNCTIONAL

СОДЕРЖАНИЕ

РАЗМЕРЫ

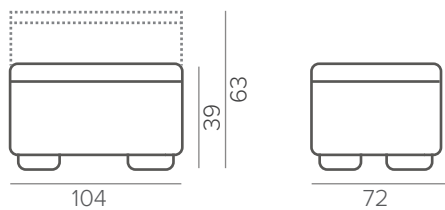

СТАНДАРТНЫЕ НОЖКИ



105/6



401/6



402/6



орех



венге



натур.



белый

ТОНИРОВКА СТОЛЕШНИЦЫ



орех



венге



промасл.
дуб



PASTILLI

РАЗМЕРЫ

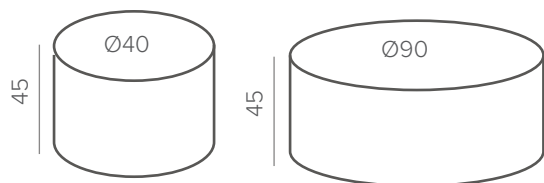
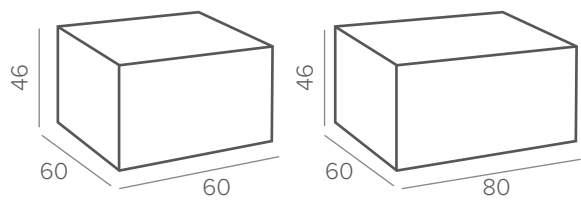



МЕХАНИЗМЫ

СОДЕРЖАНИЕ

MJ (АМЕРИКАНСКАЯ РАСКЛАДУШКА)

Компактный механизм с хорошим соотношением цены к качеству.

Механизм располагается под сиденьем дивана. Чтобы разложить диван, сиденье снимают, из-под него достают раскладную часть с металлическими ножками. Спальное место получается ровным и комфортным. Толщина матраса — до 14 см.

Чтобы механизм служил долго, использовать его стоит периодически в качестве гостевого спального места.

Ящик для хранения: нет

Выдерживает: 180 кг

Гостевой



EASY (ЕВРОКНИЖКА)

Механизм Easy состоит из двух основных мобильных частей. Легко раскладывается, а в ящике под сиденьем удобно хранить постельное белье. Стык на спальном месте почти не заметен.

Сиденье выкатывается вперед, если потянуть на себя центр. Тянуть нужно до фиксации — вы почувствуете ее. Затем потяните за верхнюю часть спинки, чтобы она опустилась на свободное место.

Система разработана так, чтобы диван не нужно было отодвигать от стены. Надежный и прочный механизм с минимумом подвижных частей прослужит долго, а равномерное спальное место сделает сон комфортным.

Ящик для хранения: да

Выдерживает: 160 кг

На каждый день



EASY DELUXE (ШАГАЮЩАЯ ЕВРОКНИЖКА)

Механизм Easy Deluxe более оптимизированный. У него нет выкатных роликов, поэтому он подходит для помещений с неровными полами. Под длинным сиденьем есть ящик для хранения.

Чтобы разложить диван, дергают за ремень на сиденье: сиденье «перешагивает» через нижнюю соединительную планку и встает на пол. Спинку дивана опускают на освободившееся место.

Спальное место ровное и подходит для качественного ежедневного сна. Трансформация простая и надежная, а механизм служит долго, медленно изнашивается и не повреждает пол и стены.

Ящик для хранения: да

Выдерживает: 200 кг

На каждый день



MOVE (ПУМА)

Механизм называется так, потому что движение при раскладывании похоже на характерное движение кошки перед прыжком.

Он работает бесшумно и раскладывается одним движением: достаточно потянуть за сиденье, и оно переступит через нижнюю панель вперед. А спинка автоматически уложится в горизонтальное положение. Диван трансформируется за 3 секунды.

Диваны с механизмом Move подходят для ежедневного сна, не портят пол, просты в использовании и долговечны.

Ящик для хранения: нет

Выдерживает: 200 кг

На каждый день



LEVEL (ТРОЙНАЯ ПУМА)

Механизм трансформации со спрятанными секциями. Раскладывается одним движением: потяните за сиденье, оно переместится вперед, а дополнительные секции автоматически поднимутся — получится большая и удобная поверхность для сна.

Нагрузка при раскладывании распределяется равномерно, поэтому механизм долговечный и подходит для ежедневного использования.

Ящик для хранения: нет

Выдерживает: 160 кг

На каждый день



LUXUS / ML (ИТАЛЬЯНСКАЯ РАСКЛАДУШКА)

Этот механизм еще называют «итальянский перевертыш» из-за непривычного способа трансформации — от спинки.

Спальная поверхность матраса сложена вдвое внутри дивана. Спинку нужно потянуть на себя: она поднимется, перевернется и встанет на пол опорными ножками. Сверху окажется просторное спальное место.

Ящик для хранения: нет

Выдерживает: 300 кг

На каждый день



NEST (КИНГ)

Самый компактный механизм занимает одно посадочное место, поэтому его можно встроить в кресло. В диван можно встроить несколько, и они будут работать независимо друг от друга: например, можно будет разложить в спальное место только одно сиденье.

Сиденье поднимается и раскладывается, шагая вперед. На свободное место опускается спинка — и место для сна готово.

Ящик для хранения: нет

Выдерживает: 100 кг

На каждый день



HYBRID (ПУМА ГИБРИД)

Механизм трансформации с дополнительной секцией. Когда диван раскладывается, спальное место формируется из сиденья, спинки и средней секции, спрятанной внутри сложенного дивана.

Раскладывается одним движением — потяните за нижнюю панель, и все части дивана автоматически примут нужное положение: спинка опустится, а средняя секция поднимется. Спальное место получается широким и просторным.

Ящик для хранения: нет

Выдерживает: 180 кг

Гостевой



HYBRID DELUXE (ПУМА ГИБРИД)

Долговечный механизм с дополнительной секцией и упрочненным каркасом. Во время трансформации элементы не деформируются, поэтому раскладывать диван с этим механизмом можно ежедневно.

Механизм относится к «шагающим»: при раскладывании сиденье перешагивает через нижнюю панель вперед. Одновременно спинка опускается в горизонтальное положение, а между ней и сиденьем поднимается дополнительная секция. Получается широкое спальное место с незаметными стыками.

Ящик для хранения: нет

Выдерживает: 180 кг

На каждый день





НОЖКИ

ВАЖНО

У каждой модели указаны стандартные ножки. Если Вы хотите заказать модель с нестандартными ножками:

- убедитесь, что эти ножки подходят модели;
- запросите у фабрики возможность изготовления модели с данными ножками.

Фабрика рекомендует использовать мягкие защитные накладки на ножки.

ВОЗМОЖНЫЕ ЦВЕТА



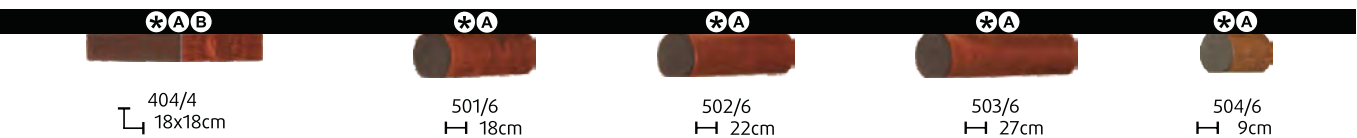
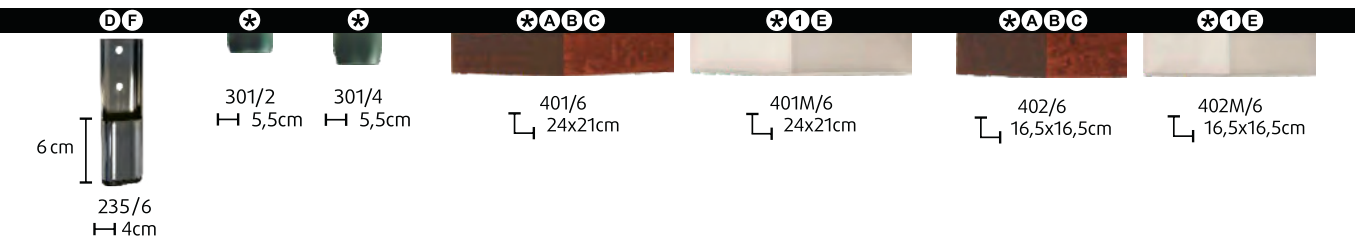
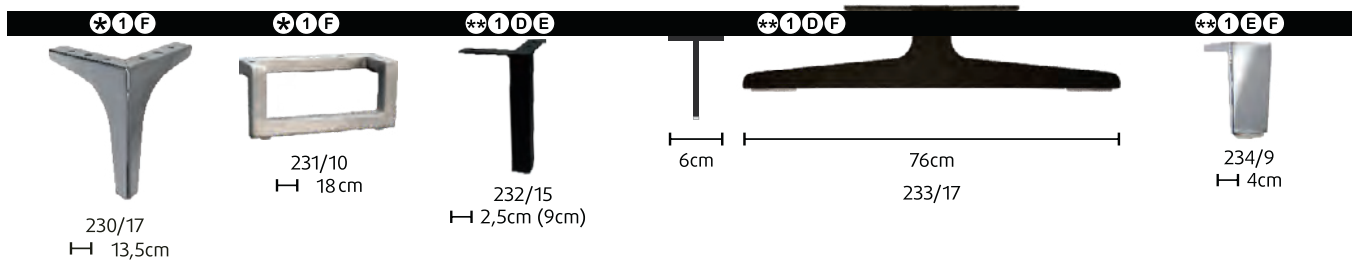
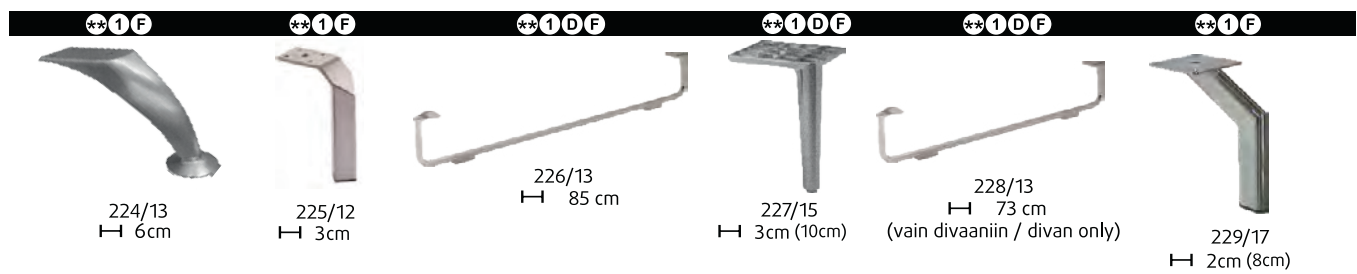
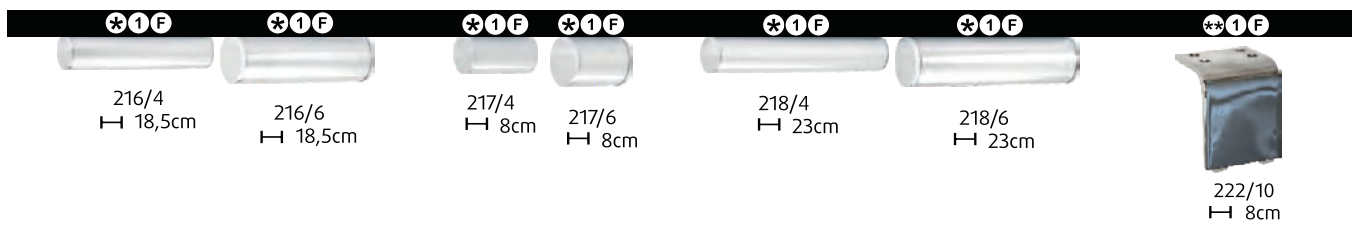
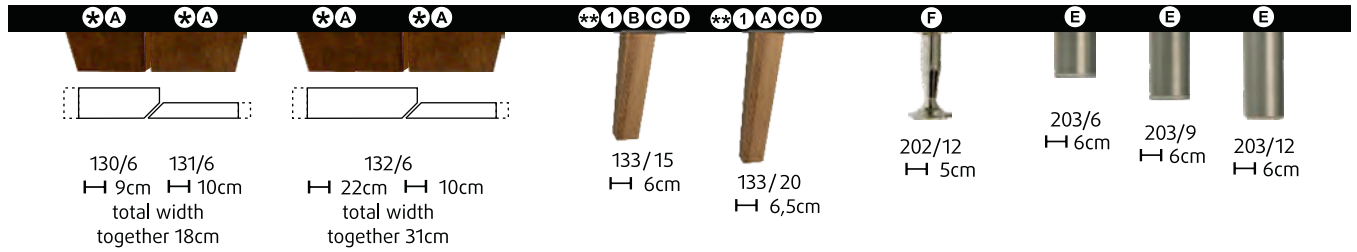
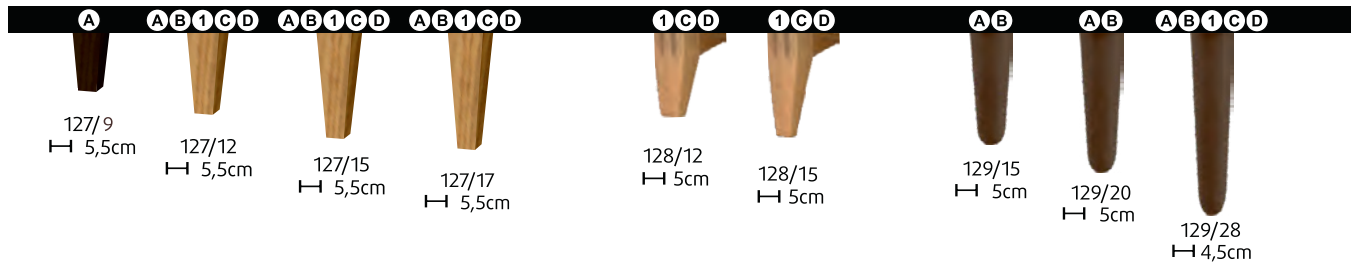

- ⊛ Винтовое крепление к каркасу
- ⊛⊛ Винтовое крепление к каркасу, если ножка не является стандартной.
- ① Дополнительная цена для большинства моделей.

